

Libretto d'istruzioni

Instruction booklet

Notice de pose et d'entretien

Betriebsanleitung

Folleto de instrucciones

Gebruiksaanwijzing

Instruktionshäfte

کتاب التعليمات



TELENORDIK 5T

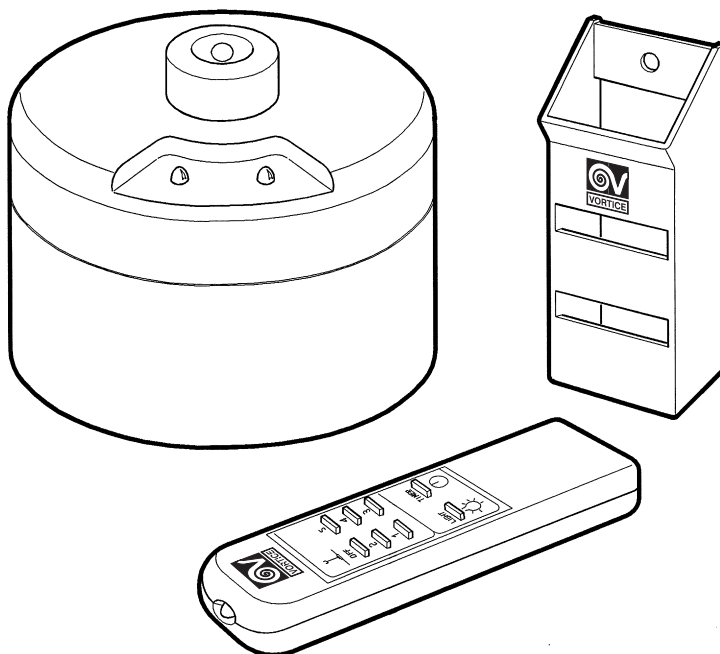

COD. 5.371.084.755

25/05/2010

VORTICE LIMITED
Beeches House - Eastern Avenue
Burton on Trent
DE13 0BB
Tel. (+44) 1283-492949
Fax (+44) 1283-544121
UNITED KINGDOM

VORTICE FRANCE
72 Rue Baratte-Cholet
94106 Saint Maur Cedex
Tel. (+33) 1-55.12.50.00
Fax (+33) 1-55.12.50.01
FRANCE

VORTICE ELETTROSOCIALI S.p.A.
Strada Cerca, 2 - frazione di Zoate
20067 TRIBIANO (MI)
Tel. (+39) 02-90.69.91
Fax (+39) 02-90.64.625
ITALIA

Prima di installare e collegare il prodotto, leggere attentamente queste istruzioni. Vortice non può essere considerata responsabile per eventuali danni a persone o cose causate dalla non applicazione di quanto contenuto nel libretto. Seguire tutte le istruzioni per assicurare la sua durata e la sua affidabilità elettrica e meccanica. Conservare sempre questo libretto istruzioni.

Read these instructions carefully before installing and connecting this appliance. Vortice cannot assume any responsibility for damage to property or personal injury resulting from failure to abide by the instructions given in this booklet. Following these instructions will ensure a long service life and overall electrical and mechanical reliability. Keep this instruction booklet in a safe place.

Avant d'installer et raccorder le produit, lire attentivement ces instructions. La société Vortice ne pourra pas être tenue pour responsable des dommages éventuels causés aux personnes ou aux choses en cas d'une application incorrecte des consignes mentionnées dans ce livret. Le respect de toutes les indications reportées dans ce livret garantira une longue durée de vie ainsi que la fiabilité électrique et mécanique de cet appareil. Conserver toujours ce livret d'instructions

Antes de instalar y conectar el aparato, lea atentamente estas instrucciones. Vortice no se hace responsable de los posibles daños ocasionados a personas o cosas como resultado de la inobservancia de las indicaciones de este manual. Siga estas instrucciones para asegurar el correcto mantenimiento del aparato y de su fiabilidad eléctrica y mecánica. Conservar este manual de instrucciones.

Indice **IT**

Descrizione ed impiego di Telenordik 5T	4
Attenzione	6
Avvertenza	6
Modalità d'installazione	7/30
Funzionamento e uso valido per tutti i modelli	8
Funzione timer	8
Manutenzione	8

Table of Contents **EN**

Description and operation of the Telenordik 5T	4
Warning	9
Caution	9
Installation	10/30
Functioning and instructions for all models	11
The timer function	11
Maintenance	11

Index **FR**

Description et mode d'emploi de Telenordik 5T	4
Attention	12
Avertissement	12
Modalités d'installation	13/30
Fonctionnement et emploi valables pour tous les modèles	14
Fonction minuterie	14
Entretien	14

Inhalt **DE**

Beschreibung und Verwendung des Telenordik 5T	4
Achtung	15
Wichtige Hinweise	15
Installationsarten	16/30
Funktionsweise und Bedienung (alle Modelle)	17
Funktion des timer	17
Wartung	17

Antes de instalar y conectar el aparato, lea atentamente estas instrucciones. Vortice no se hace responsable de los posibles daños ocasionados a personas o cosas como resultado de la inobservancia de las indicaciones de este manual. Siga estas instrucciones para asegurar el correcto mantenimiento del aparato y de su fiabilidad eléctrica y mecánica. Conservar este manual de instrucciones.

Lees deze handleiding aandachtig door alvorens het product te plaatsen en aan te sluiten. Vortice kan niet aansprakelijk worden gesteld voor eventuele schade aan personen of zaken, ontstaan als gevolg van het niet in acht nemen van de aanwijzingen in dit boekje. Volg alle instructies op, om de levensduur en de elektrische en mechanische betrouwbaarheid te garanderen. Bewaar deze handleiding goed.

Läs dessa anvisningar noggrant innan produkten installeras och ansluts. Vortice åtar sig inget ansvar för personskador eller skador på föremål som orsakats av att anvisningarna i denna bruksanvisning inte har beaktats. Följ alla instruktioner så att produkten får lång hållbarhet och elektrisk och mekanisk tillförlitlighet. Spar detta häfte på en säker plats.

قبل تركيب وتوصيل الجهاز اقرأ بانتباه هذه التعليمات.
لا يمكن اعتبار مؤسسة **Vortice** مسؤولة عن الأضرار التي قد تلحق بالأشخاص أو الأشياء والناجمة عن عدم الأخذ بالتحذيرات والتعليمات المدرجة في هذا الكتيب. إتبع جميع هذه التعليمات لكي تضمن ديمومة الجهاز وكفائته الكهربائية والميكانيكية.
احتفظ دائماً بهذا الكتيب.

Índice

ES

Descripción y uso de Telenordik 5T	4
Atención	18
Advertencia	18
Modalidades de instalación	19/30
Funcionamiento y uso válido para todos los modelos	20
Temporizador	20
Mantenimiento	20

Inhoudsopgave

NL

Beschrijving en gebruik Telenordik 5T	4
Let op	21
Waarschuwing	21
Installatie	22/30
Voor alle modellen geldende werking en gebruik	23
Werking timer	23
Onderhoud	23

Innehållsföreckning

SV

Beskrivning och bruk av Telenordik 5T	4
Varning	24
Observera	24
Installation	25/30
Funktion och användning som gäller för alla modeller	26
Timens funktion	26
Underhåll	26

AR

المحتويات

وصف واستعمال جهاز Telenordik 5T	4
تنبيه	27
تحذير	27
طريقة التركيب	28/30
التشغيل والاستعمال صالح لجميع الموديلات	28
وظيفة المؤقت	29
الصيانة	29

DESCRIZIONE ED IMPIEGO DI TELENORDIK 5T

IT Telenordik 5T è un telecomando a raggi infrarossi con timer per azionare a distanza tutti i ventilatori a soffitto Vortice con e senza luce.

Il prodotto è composto da due parti, una ricevente e una trasmittente. Il Telenordik 5T permette di azionare il ventilatore a 5 velocità e l'accensione/spegnimento della luce per i modelli provvisti di luce. Inoltre il timer del Telenordik 5T può far funzionare il ventilatore per una durata di un'ora alla velocità prescelta.

EN Description and operation of the Telenordik 5T

The Telenordik 5T is an infrared remote control with timer, for the remote operation of all Vortice ceiling fans, with or without light.

The product comprises two parts, a receiver and a transmitter. The Telenordik 5T is capable of selecting 5 different fan speeds as well as switching the light on and off in fan models equipped with a light. The Telenordik's timer function can also operate ceiling fans at a selected speed for one hour.

FR Description et mode d'emploi de Telenordik 5T

Telenordik 5T est une télécommande à rayons infrarouges avec minuterie pour actionner à distance tous les ventilateurs de plafond Vortice avec et sans lumière. L'appareil comprend deux parties : une de réception et une d'émission. La télécommande Telenordik 5 T permet d'actionner le ventilateur à 5 vitesses et l'allumage / extinction de la lumière pour les modèles qui en sont pourvus. En outre, la minuterie de la télécommande Telenordik 5 T peut faire fonctionner le ventilateur pendant une heure à la vitesse choisie.

DE Beschreibung und Verwendung des Telenordik 5T

Telenordik 5T ist eine Infrarot-Fernbedienung mit Timer, um aus der Entfernung alle Vortice-Deckenlüfter mit und ohne Licht steuern zu können. Das Produkt besteht aus zwei Teilen, d.h. einem Empfangsgerät und einem Übertragungs-gerät. Mit Hilfe der Telenordik 5T kann man den Lüfter auf 5 Geschwindigkeiten einstellen. Bei den Modellen mit Licht kann man das Licht an- und ausmachen. Außerdem kann

man mit dem Timer der Telenordik 5T den Lüfter eine Stunde lang mit der ausgewählten Geschwindigkeit laufen lassen.

ES Descripción y uso de Telenordik 5T

Telenordik 5T es un mando a distancia por infrarrojos con temporizador para accionar a distancia todos los ventiladores de techo Vortice con y sin luz.

El producto está compuesto por dos partes, una receptora y otra trasmisora. Telenordik 5T permite accionar el ventilador de 5 velocidades y encender y apagar la luz de los modelos que disponen de ella. Además, el temporizador de Telenordik 5T puede hacer funcionar el ventilador durante una hora a la velocidad seleccionada.

NL Beschrijving en gebruik van Telenordik 5T

Telenordik 5T is een infrarode afstandsbediening met timer waarmee het mogelijk is alle Vortice-plafondventilatoren met en zonder licht op een afstand in werking te stellen.

Het product bestaat uit twee delen, een ontvanger en een zender. Met Telenordik 5T is het mogelijk de ventilator op vijf verschillende snelheden in te stellen en, indien het model van licht is voorzien, het licht aan en uit te doen.

SV Beskrivning och bruk av Telenordik 5T

Telenordik 5T är en fjärrkontroll med infraröda strålar och med timer för att på avstånd sätta igång alla Vortice takfläktar med eller utan ljus.

Produkten består av två delar, en mottagare och en sändare. Telenordik 5T tillåter igångsättning av fläkten med 5 hastigheter och tändning / släckning av ljuset för de modeller som är försedda med ljus. Dessutom är det möjligt att med timern för Telenordik 5T låta fläkten fungera i en timme med förvald hastighet.

AR وصف واستعمال جهاز Telenordik 5T

Telenordik 5T هو جهاز تحكم عن بعد يعمل بالأشعة تحت الحمراء مزود بموقت لتشغيل جميع المراوح السقفية سواء كانت مزودة أو غير مزودة بمصباح من صنع مؤسسة Vortice. الجهاز مؤلف من جزئين، جزء إرسال وجزء إستقبال. يسمح جهاز Telenordik 5T بتشغيل مراوح ذات 5 سرعات ومن إشعال/إطفاء الموديلات المزودة بمصباح. بالإضافة إلى أنه بإمكان مؤقت Telenordik 5T تشغيل المروحة بالسرعة المختارة لمدة ساعة واحدة.

A

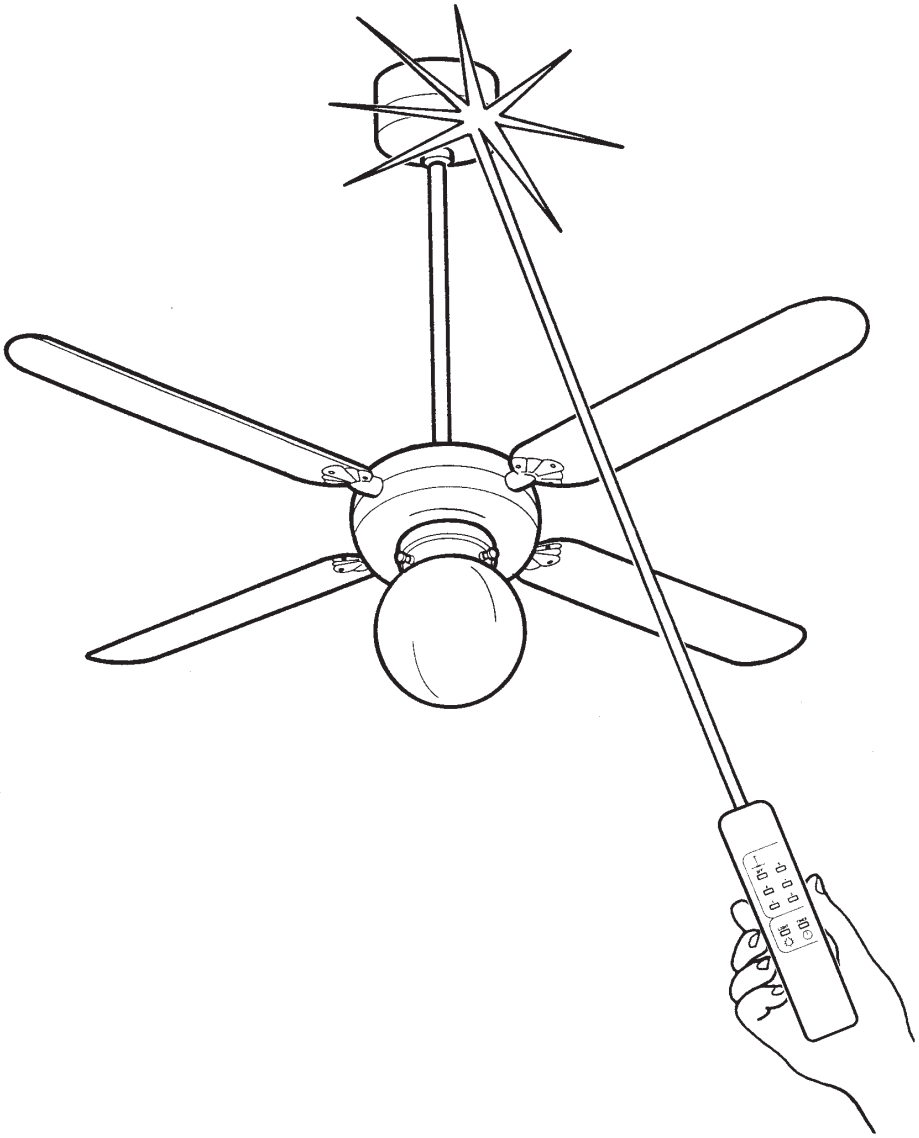



Attenzione: questo simbolo indica precauzioni per evitare danni all'utente

- Non usare questo prodotto per una funzione differente da quella esposta in questo libretto.
- Dopo aver tolto il prodotto dal suo imballo, assicurarsi della sua integrità: nel dubbio rivolgersi subito a persona professionalmente qualificata o ad un Centro Assistenza Tecnica autorizzato Vortice. Non lasciare le parti dell'imballo alla portata di bambini o di persona diversamente abile.
- L'uso di qualsiasi apparecchio elettrico comporta l'osservanza di alcune regole fondamentali, tra le quali: a) non deve essere toccato con mani bagnate o umide; b) non deve essere toccato a piedi nudi; c) non deve essere permesso ai bambini di toccare e giocare con l'apparecchio; d) controllare la persona diversamente abile durante l'uso dell'apparecchio.
- Riporre l'apparecchio, lontano da bambini e da persona diversamente abile, nel momento in cui si decide di scollegarlo dalla rete elettrica e di non utilizzarlo più.
- Non utilizzare l'apparecchio in presenza di sostanze o vapori infiammabili come alcool, insetticidi, benzina, ecc.
- **Questo apparecchio non è da intendersi adatto all'uso da parte di persone (incluso bambini) con ridotte capacità fisiche, sensoriali o mentali, o prive di esperienza e conoscenza, a meno che siano state supervisionate o istruite riguardo all'uso dell'apparecchio da una persona responsabile della loro sicurezza. I bambini dovrebbero essere supervisionati per assicurarsi che non giochino con l'apparecchio.**



Avvertenza: questo simbolo indica precauzioni per evitare inconvenienti al prodotto

- Non apportare modifiche di alcun genere al prodotto.
- Non lasciare l'apparecchio esposto ad agenti atmosferici (pioggia, sole, ecc.).
- Non immergere l'apparecchio o sue parti in acqua od in altri liquidi.
- Verificare periodicamente l'integrità dell'apparecchio. In caso d'imperfezioni, non utilizzare l'apparecchio e contattare subito un Centro di Assistenza Tecnica autorizzato Vortice.
- In caso di cattivo funzionamento e/o guasto dell'apparecchio, rivolgersi subito ad un Centro di Assistenza Tecnica autorizzato Vortice e richiedere, per l'eventuale riparazione, l'uso di ricambi originali Vortice.
- Se l'apparecchio cade o riceve forti colpi farlo verificare subito presso un Centro di Assistenza Tecnica autorizzato Vortice.
- L'installazione deve essere effettuata da parte di personale professionalmente qualificato.
- L'impianto elettrico a cui è collegato il prodotto deve essere conforme alle norme vigenti.
- Collegare il prodotto alla rete di alimentazione/presa elettrica solo se:
 - i dati elettrici della rete corrispondono a quelli riportati in targa (Fig. 1 - A);
 - la portata dell'impianto/presa è adeguata alla sua potenza massima.
 In caso contrario rivolgersi subito a persona professionalmente qualificata.
- Per l'installazione occorre prevedere un interruttore onnipolare con distanza di apertura dei contatti uguale o superiore a mm 3.
- Il cavo di collegamento interno di questo apparecchio non deve essere sostituito dall'utente.
- Le batterie devono essere tolte dall'apparecchio trasmettitore prima dello smaltimento ed eliminate negli appositi contenitori di sicurezza.
- Spegnerne l'interruttore generale dell'impianto quando:
 - a) si rileva un'anomalia di funzionamento;
 - b) quando si decide di eseguire una manutenzione di pulizia esterna;
 - c) quando si decide di non utilizzare per brevi o lunghi periodi l'apparecchio.
- Questo simbolo significa che l'operazione deve essere eseguita da personale professionalmente qualificato.

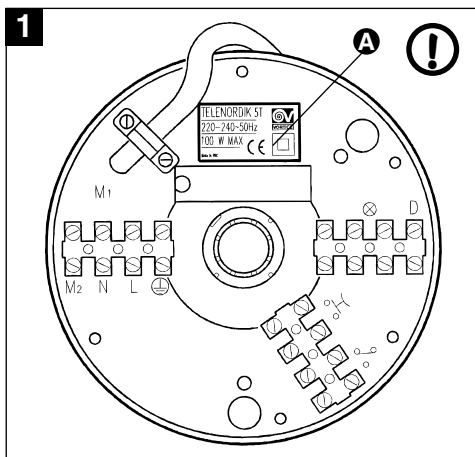

Modalità d'installazione (Fig. a pag. 30)
 Il ricevitore è predisposto per essere montato su tutti i ventilatori da soffitto Vortice con asta di lunghezza massima 50 cm.

APPLICAZIONE SU NUOVI VENTILATORI A SOFFITTO SENZA LUCE DA INSTALLARE

- 1) Applicare il telecomando ricevitore **A** sull'asta del prodotto in sostituzione della calotta per soffitto in dotazione (Fig. 2)
- 2) Inserire il cavo di collegamento **C**, già collegato al ricevitore, nel tubo fino a farlo fuoriuscire dal foro **B**. Nel caso di installazione del TELENORDIK 5T su un ventilatore a soffitto nuovo non montare il passacavo che, secondo il libretto istruzioni del ventilatore, deve essere montato nel foro **B** (Fig. 2); nel caso di installazione del TELENORDIK 5T su un ventilatore a soffitto già installato togliere il passacavo montato nel foro **B** (Fig. 2).
- 3) Collegare il cavo di collegamento **C** alla morsetteria del ventilatore rispettando queste indicazioni: 1= marrone, 2= blu, ⊕ = giallo-verde.

APPLICAZIONE SU NUOVI VENTILATORI A SOFFITTO CON LUCE DA INSTALLARE

- 1) Applicare il telecomando ricevitore **A** sull'asta del prodotto in sostituzione della calotta per soffitto in dotazione (Fig. 2).
- 2) Inserire il cavo di collegamento **C**, già collegato al ricevitore, nel tubo fino a farlo fuoriuscire dal foro **B**. Nel caso di installazione del TELENORDIK 5T su un ventilatore a soffitto nuovo non montare il passacavo che, secondo il libretto istruzioni del ventilatore, deve essere montato nel foro **B** (Fig. 2); nel caso di installazione del TELENORDIK 5T su un ventilatore a soffitto già installato togliere il passacavo montato nel foro **B** (Fig. 2).
- 3) Scollegare i cavetti rosso e nero dalla morsetteria **H** (schema 1 - Fig. 6) e collegarli ai morsetti contrassegnati dal simbolo ⊗ (schema generale - Fig. 7).
- 4) Collegare il cavo di collegamento **C** alla morsetteria del ventilatore rispettando le seguenti indicazioni: 1= marrone, 2= blu, ⊕ = giallo-verde, 3= rosso e 4= nero.
- 5) Proseguire con il collegamento elettrico, scegliendo uno degli schemi sotto riportati, seguendo scrupolosamente le seguenti istruzioni:

Schema A: accensione e spegnimento luce solamente per mezzo del telecomando trasmettitore

- A)** Collegare i conduttori della linea di alimentazione alla morsetteria **E** rispettando i simboli L, N, ⊕ riportati sul fondo del ricevitore in prossimità della morsetteria stessa (schema A - Fig. 8).
- B)** Collegare il cavetto in dotazione nel sacchetto accessori tra il morsetto contrassegnato con la lettera **D** della morsetteria **H** ed il morsetto contrassegnato con il simbolo ⚡ della morsetteria **F** (riferimento morsetto terminale cavetto grigio - schema A - Fig. 8).

Schema B: accensione e spegnimento luce per mezzo del telecomando trasmettitore e di un deviatore sulla parete del locale (impianto esistente con due deviatori)

Il telecomando ricevitore deve essere collegato in sostituzione al deviatore al cui morsetto centrale è collegato uno dei due conduttori della lampada esistente.

- A)** Scollegare la lampada o lampadario **W** esistente nel locale nei punti 4 e 5 (schema B - Fig. 9).
- B)** Collegare i conduttori della linea di alimentazione alla morsetteria **E** rispettando i simboli L, N, ⊕ riportati sul fondo del ricevitore in prossimità della morsetteria stessa (schema B1 - Fig. 10).
- C)** Scollegare dal deviatore **V** i cavetti collegati ai punti 1 e 3 e collegarli, prolungandoli, ai morsetti contrassegnati col simbolo ⚡ della morsetteria **F** (schema B1 - Fig. 10).

Schema C: accensione e spegnimento luce per mezzo del telecomando trasmettitore e di un deviatore ed uno o più invertitori sulla parete del locale (impianto esistente con due deviatori ed uno o più invertitori)

Il telecomando ricevitore deve essere collegato in sostituzione al deviatore al cui morsetto centrale è collegato uno dei due conduttori della lampada esistente.

- A)** Scollegare la lampada o lampadario **W** esistente nel locale nei punti 4 e 5 (schema C - Fig. 11).
- B)** Collegare i conduttori della linea di alimentazione alla morsetteria **E** rispettando i simboli L, N, ⊕ riportati sul fondo del ricevitore in prossimità della morsetteria stessa (schema C1 - Fig. 12).
- C)** Scollegare dal deviatore **V** i cavetti collegati ai punti 1 e 3 e collegarli, prolungandoli, ai morsetti contrassegnati col simbolo ⚡ della morsetteria **F** (schema C1 - Fig. 12).

Schema D: accensione e spegnimento luce per mezzo del telecomando trasmettitore e di uno o più pulsanti (impianto esistente)

- A)** Scollegare la lampada o lampadario **W** esistente nel locale nei punti 4 e 5 (schema D - Fig. 13).
- B)** Scollegare dalla rete di alimentazione tutti i pulsanti ed i relè dell'impianto nei punti 6, 7 e 8 (schema D - Fig. 13).
- C)** Collegare i conduttori della linea di alimentazione alla morsetteria **E** rispettando i simboli L, N, ⊕ riportati sul fondo del ricevitore in prossimità della morsetteria stessa (schema D1 - Fig. 14).
- D)** Collegare il cavetto in dotazione nel sacchetto accessori tra il morsetto contrassegnato con la lettera **D** della morsetteria **H** ed il morsetto contrassegnato con il simbolo ⚡ della morsetteria **F** (riferimento morsetto terminale grigio - schema D1 - Fig. 14).
- E)** Collegare tutti i pulsanti dell'impianto in parallelo ai morsetti contrassegnati col simbolo ⚡ della morsetteria **F** (schema D1 - Fig. 14).

Schema E: accensione e spegnimento luce per mezzo del telecomando trasmettitore e di uno o più pulsanti (impianto nuovo)

- A)** Collegare i conduttori della linea di alimentazione alla morsetteria **E** rispettando i simboli L, N, ⊕

riportati sul fondo del ricevitore in prossimità della morsettiere stessa (schema D1 - Fig. 14).

B) Collegare il cavetto in dotazione nel sacchetto accessori tra il morsetto contrassegnato con la lettera **D** della morsettiere **H** ed il morsetto contrassegnato con il simbolo  della morsettiere **F** (riferimento morsetto terminale cavetto grigio - schema D1 - Fig. 14).

C) Collegare tutti i pulsanti dell'impianto in parallelo ai morsetti contrassegnati col simbolo  (schema D1 - Fig. 14).

6) Posizionare il telecomando ricevitore **A** contro il soffitto ed in prossimità dello stesso e serrare la vite **M** senza eccedere (Fig. 2).

7) Il contenitore del telecomando trasmettitore si può applicare a parete eseguendo un foro \varnothing 6 mm ed inserendo il tassello in dotazione (Fig. 4).

Attenzione

Installando il telecomando la scatola comandi deve essere eliminata; pertanto bisogna ripristinare il collegamento della linea.

Si consiglia di fissare il ricevitore con i due led luminosi orientati a vista verso la zona dell'ambiente da dove più frequentemente si userà il trasmettitore.

Funzionamento ed uso valido per tutti i modelli

1) Eseguito il collegamento elettrico e montato il ventilatore a soffitto, chiudere l'interruttore onnipolare: un primo segnalatore luminoso a led si accende per indicare che il telecomando è sotto tensione.

2) Inserire nel vano sul retro del trasmettitore (Fig. 5) due batterie AAA 1,5 V di tipo alcalino, rispettando le polarità indicate.

3) Provare il funzionamento del ventilatore a soffitto, premendo uno dei bottoni (1 - 2 - 3 - 4 - 5) del telecomando, a seconda della velocità.

4) Provare l'accensione e spegnimento della luce del ventilatore (se provvisto), premendo il tasto del trasmettitore indicato con .

5) Premere il tasto "OFF" del trasmettitore per arrestare il ventilatore; eventualmente premere nuovamente il tasto indicato con  per spegnere la

luce del ventilatore.

Controllare anche gli eventuali deviatori, invertitori e pulsanti, assicurandosi che tutto l'impianto funzioni regolarmente.

Funzione timer

Il prodotto è dotato di una funzione timer che ne permette il funzionamento alla velocità prescelta per la durata di 1 ora.

Per far partire il timer si deve premere il tasto timer.

L'accensione del led verde sul ricevitore indica l'avvenuto inserimento. Il led verde rimane acceso per l'intera durata della funzione timer (1 ora).

Quindi si spegne.

Per una nuova timerizzazione selezionare nuovamente la funzione premendo il tasto del timer.

Se dopo aver azionato la funzione timer su una velocità si volesse cambiare velocità questo è possibile e non comporta nessuna variazione del tempo di timerizzazione, che rimane comunque di 1 ora.

Se si desidera interrompere prima il tempo selezionato con la funzione timer è sufficiente premere il tasto off.

Con lo spegnimento, mediante il tasto off, si disattivano tutte le funzioni.

Manutenzione

Prima di ogni intervento di manutenzione disinserire l'apparecchio dalla rete.

Il telecomando non richiede particolare manutenzione.

Non usare polveri, sostanze abrasive o solventi per pulire le superfici in vista.

Consigli utili

La portata del segnale del telecomando (con batteria del trasmettitore perfettamente carica) è di c.a. 13 mt. Nel caso d'installazioni multiple di ventilatori si consiglia di montare gli apparecchi ad una distanza di almeno 3 mt. l'uno dall'altro.

Qualora il trasmettitore non riuscisse ad azionare il ventilatore, controllare lo stato d'efficienza delle batterie dello stesso e, se necessario, provvedere alla loro sostituzione (per smaltimento batterie vedere il paragrafo avvertenze particolari).



Warning! this symbol indicates precautions that must be taken to avoid injury

- Do not use this appliance for purposes other than those described in this booklet.
- After removing the appliance from its packaging, ensure that it is complete and undamaged. If in doubt contact a professionally qualified electrician or Vortice*. Do not leave packaging within the reach of children or the infirm.
- Certain fundamental rules must be observed when using any electrical appliance, including: a) never touch appliances with wet or damp hands; b) never touch appliances while barefoot; c) do not allow young children or infirm persons to use the appliance without supervision; d) supervise young children to ensure that they do not play with the appliance.
- Store the appliance out of the reach of children and infirm persons if you decide to disconnect it from the power supply and no longer use it.
- Do not operate the appliance in the presence of inflammable substances or vapours (alcohol, insecticides, petrol, etc.).



Caution! this symbol indicates precautions that must be taken to avoid damaging the appliance

- Do not make modifications of any kind to this appliance.
- Do not expose this appliance to the weather (rain, sun, etc.).
- Do not immerse the appliance or any of its parts in water or other liquids.
- Regularly inspect the appliance for visible defects. If any faults are found, do not operate the appliance; contact Vortice* immediately.
- If the appliance malfunctions or develops a fault, contact Vortice* immediately. Ensure that only genuine original Vortice spares are used for any repairs.
- Should the appliance be dropped or suffer a heavy blow, have it checked immediately by Vortice*.
- The appliance must be installed and the fuse changed if necessary by a professionally qualified electrician only.
- Ensure that the electrical system to which the appliance is connected complies with applicable standards.
- Only connect the appliance to the power supply/socket if:
 - the mains power specifications correspond to those on the data plate (fig. 1-A);
 - the electrical power supply/socket provides the maximum electrical power required by the appliance. If this is not the case, arrange for a qualified electrician to make the necessary modifications.
- Use a multi-polar switch with minimum contact gaps of 3 mm to install the appliance.
- The internal connection cable in this appliance must never be replaced by the user.
- Remove the batteries and dispose of them at a designated battery collection point before scrapping the transmitter.
- Switch off the appliance at the main switch: a) if the appliance does not function correctly; b) before cleaning the outside of the appliance, c) if the appliance is not to be used for any length of time.
- This symbol indicates that the operation must be carried out by a suitably qualified person.

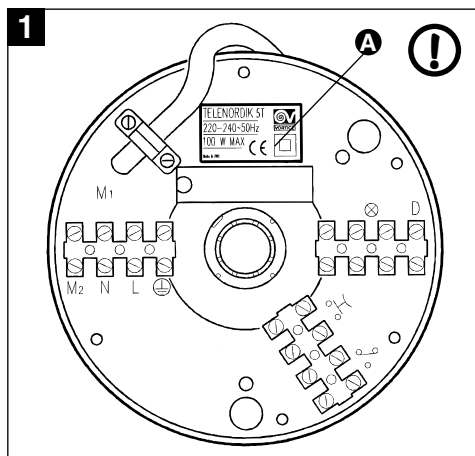

* (or an authorised Service Centre if you are outside the UK-Ireland territory)

Installation (See the figure on page 30)

The receiver is designed for fitting on all Vortice ceiling fans with rods not exceeding 50 cm in length.

FITTING TO A NEW CEILING FAN WHEN NO LIGHT IS TO BE INSTALLED.

- 1) Fit the remote control receiver **A** to the ceiling fan rod in place of the ceiling cover provided (fig. 2).
- 2) Push the connection cable **C** (already connected to the receiver) through the tube until it comes out of hole **B**. If installing TELENORDIK 5T on a new ceiling fan, do not fit the cable guide that the fan's own instruction booklet tells you to fit in hole **B** (fig. 2). If fitting TELENORDIK 5T on an existing ceiling fan, remove the cable guide from the hole **B** (fig. 2).
- 3) Connect the connection cable **C** to the fan terminals. Respect the colour scheme: 1 = brown; 2 = blue; ⊕ = yellow-green.

FITTING TO A NEW CEILING FAN WHEN A LIGHT IS TO BE INSTALLED.

- 1) Fit the remote control receiver **A** to the ceiling fan rod in place of the ceiling cover provided (fig. 2).
- 2) Push the connection cable **C** (already connected to the receiver) through the tube until it comes out of hole **B**. If installing TELENORDIK 5T on a new ceiling fan, do not fit the cable guide that the fan's own instruction booklet tells you to fit in hole **B** (fig. 2). If fitting TELENORDIK 5T on an existing ceiling fan, remove the cable guide from the hole **B** (fig. 2).
- 3) Disconnect the red and black wires from the terminal board **H**, (diagram 1, fig. 6), and connect them to the terminals marked with the symbol ⊗ (overall diagram, fig. 7).
- 4) Connect the connection cable **C** to the fan terminals. Respect the colour scheme: 1 = brown; 2 = blue; ⊕ = yellow-green; 3 = red; 4 = black.
- 5) Continue the electrical connections according to one of the diagrams given below. Follow these instructions very carefully.

Diagram A: to turn the light ON and OFF using just the remote control.

- A)** Connect the mains power cable to the terminal board **E**, respecting the symbols **L**, **N** and ⊕ at the bottom of the receiver near the terminal board (diagram **A**, fig. 8).
- B)** Connect the cable provided in the accessory bag between terminal **D** of terminal board **H** and the terminal marked with ∩ symbol on terminal board **F** (see the grey wire terminal in diagram **A**, fig. 8).

Diagram B: to turn the light ON and OFF using the remote control and a wall switch (where two switches are already installed).

Connect up the remote control receiver in place of the switch whose centre terminal is connected to one of the two wires to the light.

- A)** Disconnect the room's lamp or light fixture **W** at points 4 and 5 (diagram **B**, fig. 9).
- B)** Connect the mains power cable to the terminal block **E**, respecting the symbols **L**, **N** and ⊕ at the bottom of the receiver near the terminal board

(diagram **B**, fig. 10).

- C)** Disconnect the wires connected to points 1 and 3 from the switch **V**, extend and connect them to the terminals marked with the symbol ∩ on terminal board **F** (diagram **B**, fig. 10).

Diagram C: to turn the light ON and OFF using the remote control, one standard wall switch and one or more changeover wall switches (where two switches and one or more changeover switches are already installed).

Connect up the remote control receiver in place of the switch whose centre terminal is connected to one of the two wires to the light.

- A)** Disconnect the room's lamp or light fixture **W** at points 4 and 5 (diagram **C**, fig. 11).
- B)** Connect the mains power cable to the terminal block **E**, respecting the symbols **L**, **N** and ⊕ at the bottom of the receiver near the terminal board (diagram **C**, fig. 12).
- C)** Disconnect the wires connected to points 1 and 3 from the switch **V**, extend and connect them to the terminals marked with the symbol ∩ on terminal board **F** (diagram **C**, fig. 12).

Diagram D: to turn the light ON and OFF using the remote control and one or more push-buttons (already installed).

- A)** Disconnect the room's lamp or light fixture **W** at points 4 and 5 (diagram **D**, fig. 13).
- B)** Disconnect all the push-buttons and relays from the mains power at points 6, 7 and 8 (diagram **D**, fig. 13).
- C)** Connect the mains power cable to the terminal block **E**, respecting the symbols **L**, **N** and ⊕ at the bottom of the receiver near the terminal board (Diagram **D**, fig. 14).
- D)** Connect the cable provided in the accessory bag between terminal **D** of terminal board **H** and the terminal marked with the ∩ symbol on terminal board **F** (see the grey wire terminal in diagram **D**, fig. 14).
- E)** Connect all the push-buttons in parallel to the terminals marked with the symbol ⊥ on terminal board **F** (diagram **D**, fig. 14).

Diagram E: to turn the light ON and OFF using the remote control and one or more push-buttons (new system).

- A)** Connect the mains power cable to the terminal block **E**, respecting the symbols **L**, **N** and ⊕ at the bottom of the receiver near the terminal board (diagram **D**, fig. 14).
- B)** Connect the cable provided in the accessory bag between terminal **D** of terminal board **H** and the terminal marked with the ∩ symbol on terminal board **F** (see the grey wire terminal in diagram **D**, fig. 14).
- C)** Connect all the push-buttons in parallel to the terminals marked with the symbol ⊥ (diagram **D**, fig. 14).

- 6)** Locate the remote control receiver **A** on or near the ceiling and tighten screw **M** (fig. 2). Do not over-tighten.



7) The remote control receiver box can also be wall mounted. To do so, drill an 8 mm hole in the wall and insert the plug provided (fig. 4).

Important

When the remote control is installed, the control box must be eliminated and the relevant connections restored.

Install the receiver with the two LEDs facing the part of the room from which the transmitter will be most frequently used.

Functioning and instructions for all models

- 1) Once you have made all the necessary connections and fitted the ceiling fan, turn on the multi-polar switch. The remote control function LED will come on.
- 2) Insert two 1.5 V AAA batteries in the battery compartment in the rear of the transmitter. Respect the battery polarity as shown.
- 3) Press the buttons (1 – 2 – 3 – 4 – 5) on the remote control to test the functioning of the ceiling fan at the various speeds.
- 4) Press the light button (marked with the ) on the remote control to test turning the light (if fitted) ON and OFF.
- 5) Press the "OFF" button on the remote control to turn the fan OFF. Press the light button (marked with the ) on the remote control to turn the light OFF again.

Also test all the switches, changeover switches and push-buttons in the system to ensure that they are functioning properly.

The timer function

The Telenordik T5 features a timer function that permits fan operation at the selected speed for one hour.

To start the timer, simply press the timer button.

The green LED on the receiver lights to show that the timer has been activated. This LED remains lit for the duration of the timer function (1 hour) then goes out.

To repeat timed fan operation, press the timer button again.

You can change fan speed even with the timer active without affecting fan operation time (which is always 1 hour).

To stop the fan before the end of the timed period, simply press the OFF button.

Pressing the OFF button deactivates all functions.

Maintenance

Disconnect the appliance from the mains supply before performing any maintenance operations.

The remote control does not require any particular maintenance.

Do not use abrasive powders or solvents to clean visible surfaces.

Useful hints

The range of the remote control signal (with fully charged batteries in the transmitter) is about 13 metres.

If you are installing more than one ceiling fan, leave a gap of at least 3 metres between one fan and the next.

If the remote control transmitter fails to operate the fan, check the transmitter batteries and change them as necessary. See the note on disposal of batteries in the Caution section.



Attention : ce symbole indique la nécessité de prendre quelques précautions pour la sécurité de l'utilisateur

- Ne pas utiliser cet appareil pour un usage autre que celui décrit dans ce livret.
- Contrôler l'intégrité de l'appareil après l'avoir sorti de son emballage : dans le doute, s'adresser immédiatement à une personne professionnellement qualifiée ou à un Service après-vente agréé Vortice. Placer les éléments de l'emballage hors de la portée des enfants ou des personnes handicapées.
- L'utilisation de tout appareil électrique implique le respect de quelques règles fondamentales dont, entre autres : a) ne pas toucher l'appareil avec les mains mouillées ou humides ; b) ne pas le toucher pieds nus ; c) interdire aux enfants de le toucher et de jouer avec l'appareil ; d) contrôler la personne handicapée durant l'utilisation de l'appareil.
- Ranger l'appareil hors de portée des enfants et des personnes handicapées après l'avoir débranché du réseau électrique pour ne plus l'utiliser.
- Ne pas utiliser l'appareil en présence de substances ou de vapeurs inflammables telles que l'alcool, les insecticides, l'essence, etc.



Avertissement : ce symbole indique de prendre quelques précautions pour la sécurité du produit

- Ne modifier l'appareil en aucune façon.
- Ne pas exposer l'appareil aux agents atmosphériques (pluie, soleil, etc.).
- Ne pas immerger l'appareil ou ses parties dans l'eau ou dans d'autres liquides.
- Vérifier périodiquement si l'appareil est en bon état. En cas de défectuosité, ne pas utiliser l'appareil et contacter immédiatement un Service après-vente agréé Vortice.
- En cas de dysfonctionnement et/ou de panne, s'adresser immédiatement à un Service après-vente agréé Vortice et exiger, en cas de réparation, l'emploi de pièces détachées originales Vortice.
- Si l'appareil tombe ou reçoit des coups violents, le faire vérifier immédiatement auprès d'un Service après-vente agréé Vortice.
- L'installation et l'éventuel remplacement du fusible de l'appareil doivent être effectués par du personnel professionnellement qualifié.
- L'installation électrique à laquelle l'appareil est branché doit être conforme aux normes en vigueur.
- Relier l'appareil au réseau d'alimentation/à la prise électrique uniquement si :
 - les données électriques du réseau correspondent à celles qui sont reportées sur la plaque d'identification (Fig. 1 - A) ;
 - la tension du secteur/de la prise est adaptée à sa puissance maximum. Dans le cas contraire, s'adresser immédiatement à du personnel professionnellement qualifié.
- Pour son installation, prévoir un interrupteur omnipolaire dont la distance d'ouverture des contacts est supérieure ou égale à 3 mm.
- Le câble de branchement interne de cet appareil ne doit pas être remplacé par l'utilisateur.
- Les piles doivent être enlevées et éliminées dans les conteneurs spéciaux de sécurité avant l'élimination de l'appareil émetteur.
- Couper l'interrupteur général de l'installation dans les cas suivants : a) dysfonctionnement ; b) pour procéder à un nettoyage extérieur ; c) lorsque l'appareil n'est pas utilisé pendant une longue période.
- Ce symbole signifie que l'opération doit être exécutée par du personnel professionnellement qualifié.

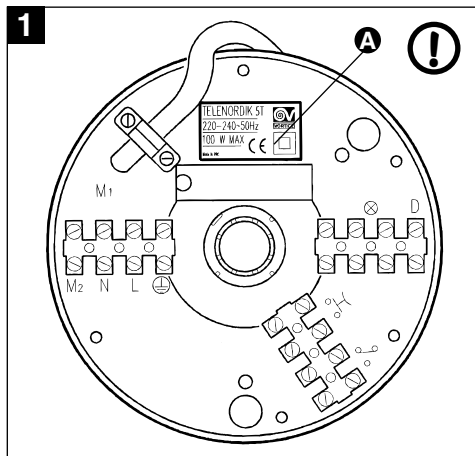

Modalités d'installation (Fig. page 30)

Le récepteur est prédisposé pour être monté sur tous les ventilateurs de plafond Vortice avec tige de 500 cm de long maximum.

APPLICATION SUR LES NOUVEAUX VENTILATEURS DE PLAFOND SANS LUMIERE A INSTALLER

1) Appliquer la télécommande réceptrice **A** sur la tige du produit à la place de la calotte pour plafond fournie (Fig. 2).

2) Introduire le câble de branchement **C**, déjà relié au récepteur, dans le tube jusqu'à ce qu'il sorte par l'orifice **B**. En cas d'installation de la TELENORDIK 5T sur un ventilateur neuf de plafond, ne pas monter la bague qui, selon la notice du ventilateur, doit être montée dans l'orifice **B** (Fig.2) ; en cas d'installation de la TELENORDIK 5T sur un ventilateur de plafond existant, enlever la bague montée dans l'orifice **B** (Fig.2).

3) Relier le câble **C** au bornier du ventilateur en respectant les indications suivantes : 1 = marron, 2 = bleu, ⊕ = jaune-vert.

APPLICATION SUR DE NOUVEAUX VENTILATEURS DE PLAFOND AVEC LUMIERE A INSTALLER

1) Appliquer la télécommande réceptrice **A** sur la tige du produit à la place de la calotte pour plafond fournie.

2) Insérer le câble **C**, déjà relié au récepteur, dans le tube jusqu'à ce qu'il sorte par l'orifice **B**. En cas d'installation de la TELENORDIK 5T sur un ventilateur neuf de plafond, ne pas monter la bague qui, selon la notice du ventilateur, doit être montée dans l'orifice **B** (Fig. 2) ; en cas d'installation de la TELENORDIK 5T sur un ventilateur de plafond existant, enlever la bague montée dans l'orifice **B** (Fig. 2).

3) Déconnecter les fils rouge et noir du bornier **H** (Schéma 1 - Fig. 6) et les relier aux bornes portant le symbole ⊗ (Schéma général - Fig. 7).

4) Relier le câble **C** au bornier du ventilateur en respectant les indications suivantes : 1 = marron, 2 = bleu, ⊕ = jaune-vert, 3 = rouge et 4 = noir.

5) Réaliser le branchement électrique en choisissant l'un des schémas ci-dessous, en suivant scrupuleusement les instructions fournies :

Schéma A Fig. 10 : allumage et extinction lumière seulement au moyen de la télécommande émettrice

A) Relier les conducteurs de la ligne d'alimentation au bornier **E** en respectant les symboles **L, N, ⊕** indiqués sur le fond du récepteur à proximité dudit bornier (schéma A - Fig. 8).

B) Relier le fil fourni dans le sachet d'accessoires entre la borne portant la lettre **D** du bornier **H** et la borne portant le symbole ⊗ du bornier **F** (référence borne terminale fil gris - schéma A - Fig. B).

Schéma B : allumage et extinction lumière au moyen de la télécommande émettrice et d'un

déviateur sur le mur de la pièce (installation existante avec deux déviateurs)

La télécommande réceptrice doit être reliée à la place du déviateur dont la borne centrale est reliée à l'un des deux conducteurs de la lampe existante.

A) Déconnecter la lampe ou le lampadaire **W** présent dans la pièce aux points 4 et 5 (Schéma B - Fig.9).

B) Relier les conducteurs de la ligne d'alimentation au bornier **E** en respectant les symboles **L, N**, indiqués sur le fond du récepteur à proximité dudit bornier (Schéma B1 - Fig.10).

C) Déconnecter du déviateur **V** les fils reliés aux points 1 et 3 et les relier, en les rallongeant, aux bornes portant le symbole du bornier **F** (Schéma B1 - Fig.10).

Schéma C : allumage et extinction lumière au moyen de la télécommande émettrice, d'un déviateur et d'un ou plusieurs inverseurs sur le mur de la pièce (installation existante avec deux déviateurs et un ou plusieurs inverseurs)

La télécommande réceptrice doit être reliée à la place du déviateur dont la borne centrale est reliée à l'un des deux conducteurs de la lampe existante.

A) Déconnecter la lampe ou le lampadaire **W** existant dans la pièce aux points 4 et 5 (Schéma C - Fig.11).

B) Relier les conducteurs de la ligne d'alimentation au bornier **E** en respectant les symboles **L, N, ⊕** indiqués sur le fond du récepteur à proximité dudit bornier (Schéma C1 - Fig.12).

C) Déconnecter du déviateur **V** les fils reliés aux points 1 et 3 et les relier, en les rallongeant, aux bornes portant le symbole ⊗ du bornier **F** (Schéma C1 - Fig.12).

Schéma D : allumage et extinction lumière au moyen de la télécommande émettrice et d'un ou plusieurs boutons (installation existante)

A) Déconnecter la lampe ou le lampadaire **W** existant dans la pièce aux points 4 et 5 (Schéma D - Fig.13).

B) Déconnecter du réseau d'alimentation tous les boutons et les relais de l'installation aux points 6, 7 et 8 (Schéma D - Fig.13).

C) Relier les conducteurs de la ligne d'alimentation au bornier **E** en respectant les symboles **L, N, ⊕** indiqués sur le fond du récepteur à proximité dudit bornier (Schéma D1 - Fig.14).

D) Relier le fil fourni dans le sachet d'accessoires entre la borne portant la lettre **D** du bornier **H** et la borne portant le symbole du bornier **F** (référence borne terminale grise - Schéma D1 - Fig.14).

E) Relier tous les boutons de l'installation en parallèle aux bornes portant le symbole ⊗ du bornier **F** (Schéma D1 - Fig.14).

Schéma E : allumage et extinction lumière au moyen de la télécommande émettrice et d'un ou plusieurs boutons (nouvelle installation)

A) Relier les conducteurs de la ligne d'alimentation au bornier **E** en respectant les symboles **L, N**, indiqués sur le fond du récepteur à proximité dudit bornier (Schéma D1 - Fig. 14).

B) Relier le fil fourni dans le sachet d'accessoires entre la borne portant la lettre **D** du bornier **H** et la

borne portant le symbole  du bornier **F** (référence borne terminale fil gris - Schéma D1 - Fig. 14).

C) Relier tous les boutons de l'installation en parallèle aux bornes portant le symbole  (Schéma D1 - Fig. 14).

6) Positionner le récepteur **A** contre le plafond ou à proximité de ce dernier et serrer la vis M sans forcer (Fig.2).

7) Le support de la télécommande émettrice peut être appliqué au mur en réalisant un trou de 6 mm et en introduisant la cheville fournie (Fig.4).

Attention

Lors de l'installation de la télécommande, le boîtier de commandes doit être éliminé ; par conséquent, il faut rétablir le branchement de la ligne.

Il est conseillé de fixer le récepteur avec les deux leds lumineuses orientées bien en vue vers la zone de la pièce depuis laquelle on utilisera le plus fréquemment l'émetteur.

Fonctionnement et Emploi valables pour tous les modèles

1) Après avoir effectué le branchement électrique et avoir monté le ventilateur au plafond, fermer l'interrupteur omnipolaire : une première signalisation lumineuse à led rouge s'allumera pour indiquer que le récepteur de la télécommande est sous tension.

2) Insérer dans le logement au dos de l'émetteur (Fig.5) deux piles AA 1,5 V alcalines en respectant les polarités indiquées.

3) Essayer le ventilateur de plafond en appuyant sur les touches (1 - 2 - 3 - 4 - 5) de la télécommande, selon la vitesse.

4) Allumer et éteindre la lumière du ventilateur (s'il possède cette fonction), en appuyant sur la touche de l'émetteur indiquée avec .

5) Appuyer sur la touche "OFF" de l'émetteur pour arrêter le ventilateur ; éventuellement, appuyer à nouveau sur la touche indiquée avec  pour éteindre la lumière du ventilateur.

Contrôler également les éventuels déviateurs, inverseurs et boutons, en vérifiant que toute l'installation fonctionne correctement.

Fonction minuterie

La télécommande est munie d'une fonction minuterie qui permet le fonctionnement du ventilateur à la vitesse choisie pendant 1 heure environ.

Pour activer la fonction minuterie, appuyer sur la touche correspondante.

L'allumage de la led verte sur le récepteur indique l'activation de la fonction. La led verte reste allumée pendant toute la durée de la fonction minuterie (1 heure). Puis elle s'éteint.

Pour un nouveau minutage, sélectionner à nouveau la fonction en appuyant sur la touche de la minuterie.

Si, après avoir défini la fonction minuterie sur une vitesse, on désire changer cette vitesse, cela est possible et ne comporte aucune variation du temps de minutage qui reste de 1 heure.

Si l'on désire interrompre la fonction minuterie avant la fin du temps sélectionné, il suffit d'appuyer sur la touche "OFF".

Avec l'extinction, au moyen de la touche "OFF", toutes les fonctions sont désactivées.

Entretien

Avant d'effectuer toute opération d'entretien, éteindre l'appareil.

La télécommande ne nécessite aucun entretien particulier.

Ne pas utiliser de poudres, substances abrasives ou solvants pour nettoyer les surfaces en vue.

Conseils utiles

La distance de réception du signal de la télécommande (avec pile de l'émetteur parfaitement chargée) est de 13 m environ.

En cas d'installations multiples de ventilateurs, il est conseillé de monter les appareils à une distance d'au moins 3 m les uns des autres.

Si l'émetteur n'arrive pas à actionner le ventilateur, contrôler l'état des piles et les remplacer, si nécessaire (pour l'élimination, voir le paragraphe "Avertissements").



Achtung: dieses Symbol zeigt Vorsichtsmaßnahmen zum Schutz des Benutzers an

- Dieses Gerät darf nur für den Verwendungszweck eingesetzt werden, der in der vorliegenden Anleitung angegeben ist.
- Untersuchen Sie das Gerät nach dem Auspacken auf Transportschäden oder andere Mängel: Verständigen Sie im Zweifelsfall sofort einen Fachmann oder einen Vortice-Vertragshändler. Entsorgen Sie die Verpackung und lassen Sie sie nicht in Reichweite von Kindern oder anderen Personen, die sich damit schaden könnten.
- Beim Einsatz von Elektrogeräten jeder Art müssen einige Grundregeln stets beachtet werden, darunter im einzelnen: a) das Gerät darf nicht mit nassen oder feuchten Händen berührt werden, b) berühren Sie keine Geräte, wenn Sie barfuß sind, c) Kinder sollten das Gerät nicht berühren oder damit spielen, d) überwachen Sie Personen, die die Geräte nicht zuverlässig bedienen können, beim Gebrauch des Gerätes.
- Wird das Gerät vom elektrischen Stromnetz getrennt und nicht mehr benutzt, muss es an einem Ort aufbewahrt werden, der für Kinder und nicht befähigte Personen unzugänglich ist.
- Verwenden Sie das Gerät nicht in der Nähe entflammbarer Substanzen oder Dämpfe wie Alkohol, Insektizide, Benzin usw.



Wichtiger Hinweis: dieses Symbol zeigt Vorsichtsmaßnahmen zum Schutz des Gerätes an

- Keine Änderungen am Gerät anbringen.
- Das Gerät keinen Witterungseinflüssen (Regen, Sonneneinstrahlung usw.) aussetzen.
- Das Gerät oder Teile davon nicht in Wasser oder andere Flüssigkeiten tauchen.
- Den einwandfreien Zustand des Gerätes regelmäßig überprüfen. Bei festgestellten Mängeln das Gerät nicht benutzen und sofort einen Vortice-Vertragshändler aufsuchen.
- Bei Betriebsstörungen und/oder defektem Gerät sofort einen Vortice-Vertragshändler aufsuchen und für eine eventuelle Reparatur die Verwendung von Vortice-Originalersatzteilen verlangen.
- Fällt das Gerät hin oder wurde es starken Stößen ausgesetzt, muss es sofort von einem Vortice-Vertragshändler überprüft werden.
- Die Installation des Gerätes sowie der eventuelle Austausch von Sicherungen darf nur durch qualifiziertes Fachpersonal erfolgen.
- Die Elektroanlage, an die das Produkt angeschlossen ist, muss den geltenden Vorschriften entsprechen.
- Das Gerät nur ans Stromnetz anschließen, wenn folgende Bedingungen gegeben sind:
 - die Angaben auf dem Typenschild (Abb. 1 - A) müssen den Lieferwerten des Stromnetzes entsprechen;
 - die Leistung der Elektroanlage bzw. der Steckdose muss der Höchstleistung des Gerätes angemessen sein.
 Wenden Sie sich anderenfalls unverzüglich an qualifiziertes Fachpersonal.
- Bei der Installation ist ein allpoliger Schalter mit einer Kontaktöffnungsweite von mindestens 3 mm vorzusehen.
- Das Verbindungskabel im Geräteinneren darf nicht vom Benutzer ersetzt werden.
- Vor der Entsorgung des Senders die Batterien entnehmen und in einen dafür vorgesehenen Sammelbehälter geben.
- Den Hauptschalter der Anlage in folgenden Fällen ausschalten: a) Auftreten einer Betriebsstörung; b) vor der Durchführung der Außenreinigung des Gerätes; c) wenn das Gerät über einen kurzen oder längeren Zeitraum nicht benutzt wird.
- Dieses Symbol zeigt an, dass dieser Vorgang nur durch qualifiziertes Fachpersonal ausgeführt werden darf.

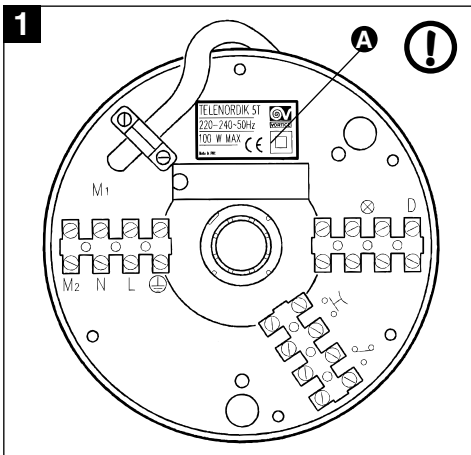

Installationsarten (Abb. Seite 30)

Das Empfangsteil ist zur Montage auf allen Vortice-Deckenventilatoren mit max. 50 cm langer Achse geeignet.

Einbau auf noch anzuschließenden Deckenventilatoren ohne Licht

- 1) Montieren Sie das Empfangsteil der Fernbedienung A anstelle der mit dem Ventilator mitgelieferten Deckenhaube auf die Ventilatorachse (siehe Abb. 2).
- 2) Führen Sie das Anschlusskabel C des Empfangsteils in das Rohr ein, bis es aus dem Loch B heraustritt. Bei einer Installation des Modells TELENORDIK 5T auf einem noch zu befestigenden Deckenventilator darf die Kabeldurchführung nicht montiert werden (die nach der Bedienungsanleitung aus dem Loch B heraustreten soll (Abb. 2); bei Installation des Modells TELENORDIK 5T auf einem bereits befestigtem Deckenventilator muss die durch das Loch B (Abb. 2) geführte Kabeldurchführung abmontiert werden.
- 3) Schließen Sie das Kabel C an die Klemmenleiste des Ventilators an; beachten Sie dabei folgende Hinweise: 1 = braun, 2 = blau, ⊕ = gelb/grün.

Einbau auf noch anzuschließenden Deckenventilatoren mit Licht

- 1) Montieren Sie das Empfangsteil der Fernbedienung A anstelle der mit dem Ventilator mitgelieferten Deckenhaube auf die Ventilatorachse (siehe Abb. 2).
- 2) Führen Sie das Anschlusskabel C des Empfangsteils in das Rohr ein, bis es aus dem Loch B heraustritt. Bei einer Installation des Modells TELENORDIK 5T auf einem noch zu befestigenden Deckenventilator darf die Kabeldurchführung nicht montiert werden (die nach der Bedienungsanleitung aus dem Loch B heraustreten soll (Abb. 2); bei Installation des Modells TELENORDIK 5T auf einem bereits befestigtem Deckenventilator muss die durch das Loch B (Abb. 2) geführte Kabeldurchführung abmontiert werden.
- 3) Ziehen Sie das rote und das schwarze Kabel von der Klemmenleiste H ab (Anschlussplan 1 - Abb. 6), und schließen Sie die beiden Kabel an die mit ⊗ gekennzeichneten Klemmen an (siehe allgemeiner Anschlussplan - Abb. 7).
- 4) Schließen Sie das Kabel C an die Klemmenleiste des Ventilators an; beachten Sie dabei folgende Hinweise: 1 = braun, 2 = blau, ⊕ = gelb/grün, 3 = rot, 4 = schwarz.
- 5) Gehen Sie zum weiteren elektrischen Anschluss nach einem der unten abgebildeten Anschlusspläne vor; halten Sie sich dabei genau an die nachfolgend aufgeführten Anweisungen:

Anschlussplan A: Ein- und Ausschaltung des Lichts ausschließlich über Fernbedienung:

- A) Schließen Sie die Leiter des Netzkabels an die Klemmenleiste E an; beachten Sie dabei die Symbole L, N und ⊕, die auf dem Boden des Empfangsteils in unmittelbarer Nähe der Klemmenleiste angebracht sind (Anschlussplan A - Abb. 8).
- B) Schließen Sie das mit dem Zubehör mitgelieferte

Kabel zwischen der Klemme D der Klemmenleiste H und der mit ⊗ gekennzeichneten Klemme der Klemmenleiste F an (Bezugnahme: Klemme grauer Kabelschuh - Anschlussplan A - Abb. 8).

Anschlussplan B: Ein- und Ausschaltung des Lichts über Fernbedienung und auf der Wand installierte Abzweigdose (vorhandene Anlage mit zwei Abzweigdosen):

muss anstelle der Abzweigdose angeschlossen werden, an deren zentralen Klemme einer der beiden Leiter der Lampe angeschlossen ist.

- A) Nehmen Sie die Lampe bzw. die im Raum montierte Leuchte Modell W von den Punkten 4 und 5 ab (Anschlussplan B - Abb. 9).
- B) Schließen Sie die Leiter des Netzkabels an die Klemmenleiste E an; beachten Sie dabei die Symbole L, N und ⊕, die auf dem Boden des Empfangsteils in unmittelbarer Nähe der Klemmenleiste angebracht sind (Anschlussplan B1 - Abb. 10).
- C) Ziehen Sie die an den Punkten 1 und 3 angeschlossenen Leiter von der Abzweigdose V ab, verlängern Sie sie und schließen Sie sie an die mit ⊗ gekennzeichneten Klemmen der Klemmenleiste F an (Anschlussplan B1 - Abb. 10).

Anschlussplan C: Ein- und Ausschaltung des Lichts über Fernbedienung und Abzweigdose und einen auf der Wand installierten Umschalter (vorhandene Anlage mit zwei Abzweigdosen und einem oder zwei Umschaltern):

Das Empfangsteil der Fernbedienung muss anstelle der Abzweigdose angeschlossen werden, an deren zentrale Klemme einer der beiden Leiter der Lampe angeschlossen ist.

- A) Nehmen Sie die Lampe bzw. die im Raum montierte Leuchte Modell W von den Punkten 4 und 5 ab (Anschlussplan C - Abb. 11).
- B) Schließen Sie die Leiter des Netzkabels an die Klemmenleiste E an; beachten Sie dabei die Symbole L, N und ⊕, die auf dem Boden des Empfangsteils in unmittelbarer Nähe der Klemmenleiste angebracht sind (Anschlussplan C1 - Abb. 12).
- C) Ziehen Sie die an den Punkten 1 und 3 angeschlossenen Leiter von der Abzweigdose V ab, verlängern Sie die Leiter, und schließen Sie sie an die mit ⊗ gekennzeichneten Klemmen der Klemmenleiste F an (Anschlussplan C1 - Abb. 12).

Anschlussplan D: Ein- und Ausschaltung des Lichts über Fernbedienung und einen oder zwei Schalter (vorhandene Anlage):

- A) Nehmen Sie die Lampe bzw. die im Raum montierte Leuchte Modell W von den Punkten 4 und 5 ab (Anschlussplan D - Abb. 13).
- B) Trennen Sie alle Schalter und Relais der Anlage an den Stellen 6, 7 und 8 vom Netz (Anschlussplan D - Abb. 13).
- C) Schließen Sie die Leiter des Netzkabels an die Klemmenleiste E an; beachten Sie dabei die Symbole L, N und ⊕, die auf dem Boden des Empfangsteils in unmittelbarer Nähe der Klemmenleiste angebracht sind (Anschlussplan D1 - Abb. 14).

D) Schließen Sie das mit dem Zubehör mitgelieferte Kabel zwischen der Klemme **D** der Klemmenleiste **H** und der mit  gekennzeichneten Klemme der Klemmenleiste **F** an (Bezugnahme: Klemme grauer Kabelschuh - Anschlussplan D1 - Abb. 14).

E) Schließen Sie alle Schalter der Anlage in Parallelschaltung an die mit  gekennzeichneten Klemmen der Klemmenleiste **F** an (Anschlussplan D1 - Abb. 14).

Anschlussplan E: Ein- und Ausschaltung des Lichts über Fernbedienung und einen oder zwei Schalter (neue Anlage):

A) Schließen Sie die Leiter des Netzkabels an die Klemmenleiste **E** an; beachten Sie dabei die Symbole **L**, **N** und , die auf dem Boden des Empfangsteils in unmittelbarer Nähe der Klemmenleiste angebracht sind (Anschlussplan D1 - Abb. 14).

B) Schließen Sie das mit dem Zubehör mitgelieferte Kabel zwischen der Klemme **D** der Klemmenleiste **H** und der mit  gekennzeichneten Klemme der Klemmenleiste **F** an (Bezugnahme: Klemme grauer Kabelschuh - Anschlussplan D1 - Abb. 14).

C) Schließen Sie alle Schalter der Anlage in Parallelschaltung an die mit  gekennzeichneten Klemmen der Klemmenleiste **F** an (Anschlussplan D1 - Abb. 14).

6) Montieren Sie das Empfangsteil der Fernbedienung **A** an der Decke oder aber in der Nähe der Decke und ziehen Sie die Schraube **M** fest, ohne sie allzu fest anzuziehen (Abb. 2).

7) Das Gehäuse des Empfangsteils der Fernbedienung kann in ein Loch mit Durchmesser 6 mm mit Hilfe des mitgelieferten Dübels an der Wand angebracht werden (Abb. 4).

Achtung

Für die Installation der Fernbedienung muss der Reglerkasten entfernt werden; dementsprechend ist die Stromzufuhr wiederherzustellen.

Es empfiehlt sich, das Empfangsteil so anzubringen, dass die beiden LED-Anzeigen dorthin im Raum zeigen, von wo aus der Benutzer die Fernbedienung am häufigsten verwenden wird.

Funktionsweise und Bedienung (alle Modelle)

1) Nach Erstellung des Stromanschlusses und Anbringung des Ventilators an der Decke ist der allpolige Schalter zu schließen: durch das Aufleuchten einer der LED-Anzeigen wird die vorhandene Stromzufuhr zur Fernbedienung gemeldet.

2) In das Fach auf der Rückseite des Sendeteils (Abb.5) eine 9V-Batterie des Alkalintyps (PP3 oder gleichwertig) einlegen. Dabei auf die Polarität achten.

3) Die Funktionstüchtigkeit des Deckenventilators erproben, indem man eine der drei Tasten (1 - 2 - 3) der Fernbedienung für die verschiedenen Laufdrehzahlen drückt.

4) Ausprobieren, ob sich die Leuchte (sofern vorhanden) des Ventilators ein- und ausschaltet, indem man die mit  gekennzeichnete Taste drückt.

5) "OFF"-Taste des Sendeteils drücken, um den Ventilator anzuhalten; gegebenenfalls die mit  gekennzeichnete Taste erneut drücken, um auch die Leuchte auszuschalten.

Auch die gegebenenfalls vorhandenen Wechselschalter, Umschalter und Drucktasten überprüfen, um sicherzustellen, dass die ganze Anlage einwandfrei funktioniert.

Funktion des timer

Das Produkt ist mit einer Zeitschaltuhr (Timer) ausgestattet, über die ein eine Stunde langer Betrieb bei einer vorgewählten Geschwindigkeit eingestellt werden kann.

Der Timer wird über die Taste timer aktiviert. Das auf dem Empfangsteil der Fernbedienung installierte grüne LED zeigt die Zuschaltung des Timers an; das grüne LED leuchtet während der gesamten über den Timer eingestellten Funktionszeit auf (1 Std.) und erlischt nach Ablauf dieser Zeitspanne. Zur neuen Zeiteinstellung muss erneut die Taste des Timers gedrückt werden.

Die Geschwindigkeit kann auch nach erfolgter Zuschaltung des Timers geändert werden, ohne dass dies die Zeiteinstellung beeinflussen würde (immer 1 Std.).

Sollte die über den Timer eingestellte Zeit unterbrochen werden, so muss die Taste OFF gedrückt werden.

Bei Abschaltung des Timers über die Taste OFF werden alle Funktionen abgeschaltet.

Wartung

Vor jeder Wartungs ist die Stromzufuhr zum Gerät zu unterbrechen.

Die Fernbedienung bedarf keiner speziellen Wartungsarbeiten.

Zur Reinigung der außen sichtbaren Flächen kein Scheuermittel, Scheuermittel oder Lösungsmittel verwenden.

Nützliche Hinweise

Die Reichweite der Fernbedienung beträgt bei voller Batterie ca. 13 m.

Wenn mehrere Ventilatoren verwendet werden sollen, empfiehlt es sich, sie mit einem Abstand von mindestens 3 m voneinander zu installieren.

Wenn der Senderteil den Ventilator nicht aktivieren kann, kontrollieren Sie die Batterien und, wenn nötig, ersetzen Sie sie (für die Beseitigung der Batterien, sehen sie den Abschnitt "Hinweise").



Atención: este símbolo indica precaución para evitar daños al usuario

- No emplear este producto con fines distintos a los previstos por este folleto.
- Una vez extraído el producto de su embalaje, comprobar su integridad: en caso de duda, contactar inmediatamente con personal cualificado o con un proveedor autorizado de Vortice. No dejar los componentes del embalaje al alcance de los niños o las personas con discapacidad.
- Cuando se utiliza un aparato eléctrico es necesario tener en cuenta algunas normas básicas: a) no tocar el aparato con las manos mojadas o húmedas; b) no tocar el aparato con los pies descalzos; c) no permitir que los niños toquen el aparato ni jueguen con él; d) vigilar a las personas con discapacidad mientras el aparato está funcionando.
- Para eliminar el aparato hay que desconectarlo de la red eléctrica y colocarlo lejos del alcance de los niños o de las personas con discapacidad.
- No emplear el aparato en presencia de sustancias o vapores inflamables, como alcohol, insecticidas, gasolina, etc.



Advertencia: este símbolo indica precaución para evitar daños en el producto

- No modificar el producto.
- No exponer el aparato a los agentes atmosféricos (lluvia, sol, etc.).
- No sumergir el aparato en agua ni en otros líquidos.
- Inspeccionar el aparato para controlar que esté en perfecto estado. Si no lo está, no utilizarlo y ponerse en contacto inmediatamente con un Proveedor autorizado de Vortice.
- Si el aparato no funciona correctamente o en caso de avería, contactar con un Proveedor autorizado de Vortice y solicitar recambios originales Vortice para la reparación.
- Si el aparato se cae o recibe fuertes golpes, llevarlo inmediatamente a un Proveedor autorizado Vortice para que comprueben su funcionamiento.
- La instalación del aparato y la eventual sustitución del fusible han de ser efectuadas por personal profesional cualificado
- La instalación eléctrica a la cual está conectado el producto debe ser conforme con las normas vigentes.
- Conectar el producto a la red de alimentación eléctrica sólo si:
 - los datos eléctricos de la red corresponden con los de la placa de características eléctricas (Fig. 1 - A);
 - la capacidad de la instalación es adecuada a su potencia máxima.
 En caso contrario dirigirse a profesionales.
- En el momento de la instalación hay que prever un interruptor omnipolar con distancia de abertura entre los contactos igual o superior a 3 mm.
- El usuario no debe sustituir el cable de conexión interno de este aparato.
- Extraer las pilas y depositarlas en los contenedores especiales para pilas antes de eliminar el aparato transmisor.
- Apagar el interruptor general de la instalación: a) en caso de funcionamiento anómalo; b) antes de limpiar el aparato por fuera; c) si el aparato no va a ser utilizado durante algún tiempo.
- Este símbolo indica que la operación ha de ser realizada por personal profesional cualificado.

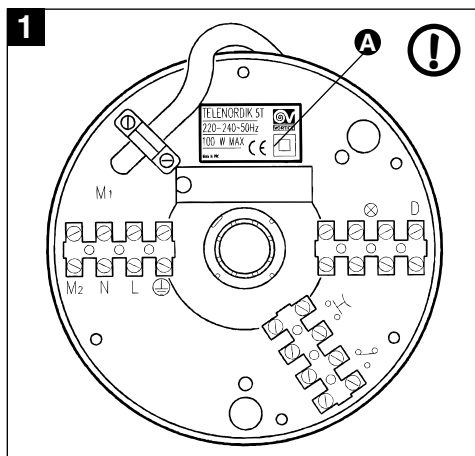

Modalidades de instalación

(Fig. pág. 30)

El receptor está preparado para ser montado en todos los ventiladores de techo Vortice con una varilla de 50 cm de longitud máxima.

APLICACIÓN EN NUEVOS VENTILADORES DE TECHO SIN LUZ A INSTALAR

- 1) Aplicar el receptor del mando a distancia **A** en la varilla del producto, reemplazando la tapa para techo del equipamiento de serie (Fig. 2);
- 2) introducir el cable de conexión **C**, ya conectado al receptor, en el tubo hasta hacerlo salir por al orificio **B**. En el caso de instalación del TELENORDIK 5T en un ventilador de techo nuevo no montar el pasacable que, según el folleto de instrucciones del ventilador, debe ser montado en el orificio **B** (Fig. 2); en el caso de instalación del TELENORDIK 5T en un ventilador de techo ya instalado quitar el pasacable montado en el orificio **B** (Fig. 2);
- 3) conectar el cable de conexión **C** a la regleta del ventilador respetando estas indicaciones: 1=marrón, 2=azul, ⊕ = amarillo-verde.

APLICACIÓN VENTILADORES DE TECHO NUEVOS CON LUZ A INSTALAR

- 1) Aplicar el receptor del mando a distancia **A** en la varilla del producto reemplazando la tapa para techo del equipamiento de serie (Fig. 2).
- 2) Introducir el cable de conexión **C**, ya conectado al receptor, en el tubo, hasta hacerlo salir por el orificio **B**. En caso de instalación del TELENORDIK 5T en un ventilador de techo nuevo no montar el aislador pasacable que, según el folleto de instrucciones del ventilador, debe ser montado en el orificio **B** (Fig. 2); en caso de instalación del TELENORDIK 5T en un ventilador de techo ya instalado, quitar el pasacable montado en el orificio **B** (Fig. 2).
- 3) Desconectar los cables rojo y negro de la regleta **H** (esquema 1 - Fig. 6) y conectarlos con los bornes marcados con el símbolo ⊗ (esquema general - Fig. 7).
- 4) Conectar el cable de conexión **C** a la regleta del ventilador respetando las siguientes indicaciones: 1=marrón, 2=azul, ⊕ =amarillo-verde, 3=rojo y 4=negro.
- 5) Elegir uno de los esquemas abajo indicados y proseguir con la instalación eléctrica respetando las instrucciones que se describen en ellos.

Esquema A: encender y apagar la luz sólo con el mando a distancia

- A)** Conectar los conductores de la línea de alimentación con la regleta **E** respetando los símbolos **L, N**, ⊕ que se encuentran en el fondo del receptor cerca de la regleta (esquema A - Fig. 8);
- B)** conectar el cable de la bolsa de accesorios del equipamiento de serie entre el borne de la regleta **H** marcado con la letra **D** y el borne de la regleta **F** marcado con el símbolo ∩ (referencia borne terminal cable gris - esquema A - Fig. 8).

Esquema B: encender y apagar la luz con el mando a distancia y el desviador de pared del local (instalación existente con dos desviadores)

El receptor del mando a distancia ha de reemplazar el desviador en cuyo borne central está conectado uno de los dos conductores de la lámpara existente.

- A)** Desconectar la lámpara **W** existente en el local en los puntos 4 y 5 (esquema B - Fig. 9);
- B)** conectar los conductores de la línea de alimentación en la caja de bornes **E** respetando los símbolos **L, N**, ⊕ que se encuentran en el fondo del receptor cerca de la regleta (esquema B1 - Fig. 10);
- C)** desconectar del desviador **V** los cables conectados en los puntos 1 y 3 y conectarlos, prolongándolos, a los bornes de la regleta **F** marcados con el símbolo ∩ (esquema B1 - Fig. 10).

Esquema C: encender y apagar la luz con el mando a distancia, el desviador y uno o más inversores de pared del local (instalación existente con dos desviadores y uno o varios inversores)

El receptor del mando a distancia debe reemplazar el desviador en cuyo borne central está conectado uno de los dos conductores de la lámpara existente.

- A)** Desconectar la lámpara **W** existente en el local en los puntos 4 y 5 (esquema C - Fig. 11);
- B)** conectar los conductores de la línea de alimentación con la regleta **E** respetando los símbolos **L, N**, ⊕ que se encuentran en el fondo del receptor cerca de la regleta (esquema C1 - Fig. 12);
- C)** desconectar del desviador **V** los cables conectados en los puntos 1 y 3 y conectarlos, prolongándolos, con los bornes de la regleta **F** marcados con el símbolo ∩ (esquema C1 - Fig. 12).

Esquema D: encender y apagar la luz con el mando a distancia y uno o más interruptores (instalación existente)

- A)** Desconectar la lámpara **W** existente en el local en los puntos 4 y 5 (esquema D - Fig. 13);
- B)** desconectar de la red de alimentación todos los interruptores y los relés de la instalación de los puntos 6, 7 y 8 (esquema D - Fig. 13);
- C)** conectar los conductores de la línea de alimentación con la regleta **E**, respetando los símbolos **L, N**, ⊕ que se encuentran en el fondo del receptor cerca de la regleta (esquema D1 - Fig. 14);
- D)** conectar el cable de la bolsa de accesorios del equipamiento de serie entre el borne de la regleta **H** marcado con la letra **D** y el borne de la regleta **F** marcado con el símbolo ∩ (referencia borne terminal gris esquema D1 - Fig. 14);
- E)** conectar todos los interruptores de la instalación paralela con los bornes de la regleta **F** marcados con el símbolo ∩ (esquema D1 - Fig. 14).

Esquema E: encender y apagar la luz con el mando a distancia y uno o más interruptores (instalación nueva)

- A)** Conectar los conductores de la línea de alimentación con la regleta **E** respetando los símbolos **L, N**, ⊕ que se encuentran en el fondo del receptor cerca de la regleta (esquema D1 - Fig. 14);

B) conectar el cable de la bolsa de accesorios del equipamiento de serie entre el borne de la regleta **H** marcado con la letra **D** y el borne de la regleta **F** marcado con el símbolo  (referencia borne terminal cable gris esquema D1 - Fig. 14);

C) conectar todos los interruptores de la instalación paralela con los bornes de la regleta **F** marcados con el símbolo  (esquema D1 - Fig. 14).

6) Posicionar el receptor del mando a distancia **A** contra el techo o cerca del mismo y apretar el tornillo **M** sin exagerar (Fig. 2).

7) El contenedor del mando a distancia se puede aplicar en la pared realizando un orificio de 6 mm de diámetro e introduciendo el tornillo de expansión del equipamiento de serie (Fig. 4).

Atención

Si se instala el mando a distancia, la caja de mandos debe ser eliminada y, por lo tanto, es necesario restablecer la conexión de la línea.

Se aconseja fijar el receptor con los dos indicadores luminosos orientados hacia la zona del ambiente desde donde se usará con mayor frecuencia el transmisor.

Funcionamiento y uso válido para todos los modelos

1) Una vez efectuada la conexión eléctrica y montado el ventilador en el techo, cerrar el interruptor omnipolar; un primer indicador se enciende para indicar que el mando a distancia recibe tensión.

2) Introducir en el espacio de la parte de atrás del transmisor (Fig. 5) una batería de 9V de tipo alcalino (PP3 o una similar), respetando las polaridades indicadas.

3) Probar el funcionamiento del ventilador de techo, apretando uno de los botones (1 - 2 - 3) del mando a distancia, según la velocidad.

4) Probar el encendido y apagado de la luz del ventilador (si existe), apretando la tecla del transmisor indicador .

5) Apretar la tecla "OFF" del transmisor para detener el ventilador; eventualmente volver a apretar la tecla

indicador  para apagar la luz del ventilador. Controlar también los eventuales desviadores, inversores e interruptores y verificar el funcionamiento de la instalación.

Temporizador

El producto posee un temporizador que permite su funcionamiento en la velocidad seleccionada durante 1 hora.

Para activar el temporizador se debe apretar la tecla: temporizador.

El indicador verde se enciende al activar el temporizador y permanece encendido mientras éste funciona (1 hora). Luego se apaga.

Para volver a activar el temporizador hay que volver a apretar la tecla del temporizador.

La velocidad del ventilador también se puede modificar después de haber activado el temporizador sin que cambie el tiempo de funcionamiento, que seguirá siendo 1 hora.

Si se desea desactivar el temporizador antes de que se cumpla el tiempo programado, hay que pulsar la tecla off.

Al pulsarla, se desactivan todas las funciones.

Mantenimiento

Antes de cualquier operación de mantenimiento, se ha de desconectar el aparato de la red. El mando a distancia no requiere mantenimiento especial.

No usar polvos, sustancias abrasivas o ni disolventes para limpiar las superficies externas.

Consejos útiles

El alcance de la señal del mando a distancia (con batería del transmisor completamente cargada) es de 13 m. aproximadamente.

En el caso de instalaciones múltiples de ventiladores se aconseja montar los aparatos a una distancia de por lo menos 3 m entre sí.

Si no es posible accionar el ventilador con el mando a distancia, controlar la eficiencia de las baterías y del transmisor y, si es necesario, sustituir las (para la eliminación de las baterías consultar el apartado de advertencias especiales).



Let op: dit symbool markeert voorzorgsmaatregelen om schade aan de gebruiker te voorkomen

- Gebruik dit product niet voor andere doeleinden dan de in deze handleiding aangegeven toepassingen.
- Controleer na het verpakkingsmateriaal te hebben verwijderd of het product intact is: wend u in geval van twijfel onmiddellijk tot een gekwalificeerd vakman of tot een erkende Vortice Dealer. Houd het verpakkingsmateriaal buiten het bereik van kinderen of geestelijk gehandicapten.
- Bij het gebruik van elektrische apparaten moeten enige basisregels in acht genomen worden en wel: a) raak het apparaat niet aan met vochtige of natte handen; b) raak het apparaat nooit aan als u op blote voeten loopt; c) laat kinderen niet aan het apparaat komen en ermee spelen; d) houd toezicht op geestelijk gehandicapten wanneer zij het apparaat gebruiken.
- Berg het apparaat op buiten bereik van kinderen en geestelijk gehandicapten, wanneer u besluit om het apparaat niet meer te gebruiken, trek de stekker uit het stopcontact.
- Gebruik het apparaat niet in aanwezigheid van ontvlambare stoffen of dampen zoals alcohol, insecticiden, benzine, enz.



Waarschuwing: dit symbool markeert voorzorgsmaatregelen ter voorkoming van risico's voor de gebruiker

- Breng geen veranderingen, van welke aard ook, aan het product aan.
- Stel het apparaat niet bloot aan atmosferische invloeden (regen, zon, enz.).
- Dompel het apparaat of onderdelen ervan niet onder in water of andere vloeistoffen.
- Controleer periodiek of het apparaat onbeschadigd is. Ingeval van een defect, het apparaat niet gebruiken en onmiddellijk contact opnemen met een erkende Vortice Dealer.
- Neem in geval van een gebrekkige werking en/of defect onmiddellijk contact op met een erkende Vortice dealer en vraag altijd om gebruik van originele Vortice onderdelen in geval van reparatie.
- Als het apparaat valt of harde klappen krijgt laat het dan meteen nakijken door een erkende Vortice Dealer.
- De installatie en de eventuele vervanging van de zekering van het apparaat dient uitgevoerd te worden door een gekwalificeerd vakman.
- Het elektriciteitsnet waarop het apparaat wordt aangesloten, moet voldoen aan de geldende regelgeving.
- Voordat u het apparaat aansluit, dient u te controleren of
 - de gegevens vermeld op het elektriciteitsplaatje van dit apparaat overeenkomen met die van het lichtnet (Fig. 1 - A);
 - de stroomsterkte van het lichtnet/stopcontact overeenkomt met het maximum vermogen van het apparaat.
 Bij twijfel dient u een deskundige in te schakelen. uitsluitend vervangen door originele Vorticeonderdelen.
- Bij de installatie dient u gebruik te maken van een meerpole schakelaar met een afstand tussen de contactpunten van minstens 3 mm.
- De aansluitingskabel binnen in het apparaat mag niet door de gebruiker vervangen worden.
- Verwijder bij het afdanken van de zender eerst de batterijen en gooi ze in de speciaal daarvoor bestemde afvalcontainers.
- Schakel de hoofdschakelaar uit indien: a) zich een storing voordoet; b) wanneer u besluit de buitenkant van het apparaat schoon te maken; c) wanneer u besluit om het apparaat gedurende korte of langere periodes niet te gebruiken.
- Dit symbool geeft aan dat deze handeling verricht moet worden door vakkundig gekwalificeerd personeel.

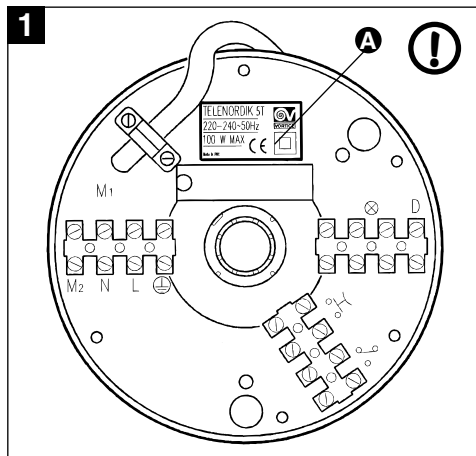

Installatie (Fig. blz. 30)

De ontvanger kan gemonteerd worden op alle Vortice-plafondventilatoren voorzien van een stang met een maximum lengte van 50 cm.

TOEPASSING OP NIEUWE PLAFONDVENTILATOREN ZONDER TE INSTALLEREN VERLICHTING

- 1) Breng ontvanger **A** voor de afstandsbediening op de stang van het product aan, ter vervanging van de bijgeleverde plafondkap (Fig. 2).
- 2) Voer het reeds op de ontvanger aangesloten verbindings snoer (**C**) in de buis in totdat het via opening **B** naar buiten komt. Indien u TELENORDIK 5T op een nieuwe plafondventilator installeert, hoeft u de kabelklem die volgens de handleiding van de ventilator op opening **B** (Fig. 2) gemonteerd moet worden, niet te monteren. Indien u TELENORDIK 5T daarentegen op een reeds geïnstalleerde plafondventilator installeert, verwijdert u de in opening **B** (Fig. 2) gemonteerde kabelklem.
- 3) Sluit verbindings snoer **C** op de aansluitklem van de ventilator aan; let daarbij op de volgende aanwijzingen: 1 = bruin, 2 = blauw, ⊕ = geel-groen.

TOEPASSING OP NIEUWE PLAFONDVENTILATOREN MET TE INSTALLEREN VERLICHTING

- 1) Breng ontvanger **A** voor de afstandsbediening op de stang van het product aan, ter vervanging van de bijgeleverde plafondkap (Fig. 2).
- 2) Voer het reeds op de ontvanger aangesloten verbindings snoer **C** in de buis in totdat het via opening **B** naar buiten komt. Als u TELENORDIK 5T op een nieuwe plafondventilator installeert, hoeft u de kabelklem die volgens de handleiding van de ventilator op opening **B** (Fig. 2) gemonteerd moet worden, niet te monteren. Indien u TELENORDIK 5T daarentegen op een reeds geïnstalleerde plafondventilator installeert, verwijdert u de in opening **B** (Fig. 2) gemonteerde kabelklem.
- 3) Koppel de rode en zwarte kabeltjes los van aansluitklem **H** (schema 1 - Fig. 6) en sluit ze aan op de kroonsteentjes die zijn voorzien van het teken ⊗.
- 4) Sluit verbindings snoer **C** op de aansluitklem van de ventilator aan; let daarbij op de volgende aanwijzingen: 1 = bruin, 2 = blauw, ⊕ = geel-groen, 3 = rood, 4 = zwart (algemeen schema - Fig. 7).
- 5) Voltooi vervolgens de elektrische aansluiting; maak daarbij een keuze uit een van onderstaande schema's; volg zorgvuldig de desbetreffende aanwijzingen.

Schema A: licht aan- en uitdoen uitsluitend met behulp van de zender

- A)** Sluit de draden van de elektriciteitstoevoer op aansluitklem **E** aan en volg daarbij de tekens L, N, ⊕ die op de onderkant van de ontvanger dichtbij de aansluitklem zijn aangebracht (schema A) - Fig. 8)
- B)** Breng het kabeltje uit het zakje met de accessoires aan tussen het van de letter **D** voorziene kroonsteentje van aansluitklem **H** en het van het teken ⊕ voorziene kroonsteentje van de aansluitklem **F** (referentiepunt terminaal kroonsteentje grijze draad schema A -

Fig. 8).

Schema B: het licht aan en uitdoen met behulp van de zender van de afstandsbediening en van een omleider op de wand van de ruimte (bestaande installatie met twee omleiders).

De ontvanger van de afstandsbediening moet worden aangesloten ter vervanging van de omleider, op het centrale kroonsteentje waarvan een van de twee draden van de aanwezige lamp was aangesloten.

A) Verbreek de verbinding van de in de ruimte aanwezige lamp **W** bij de punten 4 en 5 (schema B - Fig. 9).

B) Sluit de draden van de elektriciteitstoevoer op aansluitklem **E** aan en volg daarbij de tekens L, N, ⊕ die op de onderkant van de ontvanger dichtbij de aansluitklem zijn aangebracht (schema B1 - Fig. 10).

C) Verbreek de verbinding tussen omleider **V** en de aan de punten 1 en 3 aangesloten kabeltjes; verleng deze en sluit ze aan op de van het teken ⊕ voorziene kroonsteentjes van de aansluitklem **F** (schema B1 - Fig. 10).

Schema C: licht aan- en uitdoen met behulp van de zender van de afstandsbediening, een omleider en een of meer inverters op de wand van de ruimte (bestaande installatie met twee omleiders en één of meer inverters)

De ontvanger van de afstandsbediening moet worden aangesloten ter vervanging van de omleider, op het centrale kroonsteentje waarvan een van de twee draden van de aanwezige lamp was aangesloten.

A) Verbreek de verbinding van de in de ruimte aanwezige lamp **W** bij de punten 4 en 5 (schema C - Fig. 11).

B) Sluit de draden van de elektriciteitstoevoer op aansluitklem **E** aan en volg daarbij de tekens L, N, ⊕ die op de onderkant van de ontvanger dichtbij de aansluitklem zijn aangebracht (schema C1 - Fig. 12).

C) Verbreek de verbinding tussen de omleider **V** en de aan de punten 1 en 3 aangesloten kabeltjes; verleng deze en sluit ze aan op de van het teken ⊕ voorziene kroonsteentjes van de aansluitklem **F** (schema C1 - Fig. 12).

Schema D: licht aan- en uitdoen met behulp van de zender van de afstandsbediening en van één of meer knoppen (bestaande installatie)

A) Verbreek de verbinding van de in de ruimte aanwezige lamp **W** bij de punten 4 en 5 (schema D - Fig. 13).

B) Verbreek de verbinding van alle knoppen en het relais van de installatie met de elektriciteitstoevoer bij de punten 6, 7 en 8 (schema D - Fig. 13).

C) Sluit de draden van de elektriciteitstoevoer aan op aansluitklem **E** en volg daarbij de tekens L, N, ⊕ die op de onderkant van de ontvanger dichtbij de aansluitklem zijn aangebracht (schema D1 - Fig. 14).

D) Breng het kabeltje uit het zakje met accessoires aan tussen het van letter **D** voorziene kroonsteentje van aansluitklem **H** en het van het teken ⊕ voorziene kroonsteentje van aansluitklem **F** (referentiepunt terminaal kroonsteentje grijs kabeltje - (schema D1 - Fig. 14).

E) Sluit alle knoppen van de installatie parallel aan op de van het teken ⊕ voorziene kroonsteentjes van de

aansluitklem F (schema D1 - Fig. 14).

Schema E: licht aan- en uitdoen met behulp van de zender van de afstandsbediening en van één of twee knoppen (nieuwe installatie)

A) Sluit de draden van de elektriciteitstoevoer aan op aansluitklem E en volg daarbij de tekens L, N,  die op de onderkant van de ontvanger dichtbij de aansluitklem zijn aangebracht (schema D1 - Fig. 14).

B) Breng het kabeltje uit het zakje met accessoires aan tussen het van de letter D voorziene kroonsteentje van aansluitklem H en het van het teken  voorziene kroonsteentje van aansluitklem F (referentiepunt termediaal kroonsteentje grijs kabeltje - (schema D1 - Fig. 14).

C) Sluit alle knoppen van de installatie parallel aan op de van het teken  voorziene kroonsteentjes van de aansluitklem F (schema D1 - Fig. 14).

6) Plaats de ontvanger (A) van de afstandsbediening tegen het plafond of dicht daarbij en draai schroef M aan, forceer hem echter niet (Fig. 2).

7) Het huis van de ontvanger van de afstandsbediening kan op de wand worden aangebracht; maak daarvoor een gat van 6 mm Ø en stop er de bijgeleverde plug in (Fig. 6).

Let op

Bij het installeren van de afstandsbediening moet het stuurhuis verwijderd worden, hetgeen betekent dat de aansluiting met de lijn opnieuw bewerkstelligd moet worden.

Het verdient aanbeveling de ontvanger met de beide LEDS zodanig te richten dat ze goed zichtbaar zijn vanaf de plaats waar men de afstandsbediening gewoonlijk gebruikt.

Voor alle modellen geldende werking en gebruik

1) Breng de elektrische aansluiting tot stand en monteer uw plafondventilator, sluit de meerpolige schakelaar. Het eerste LED gaat nu branden om aan te geven dat de afstandsbediening zich onder spanning bevindt.

2) Zet een batterij van 9V alkalisch type (PP3 of gelijksoortige) in de holte op de achterkant van de zender (Fig. 5); let op het plus-en minteken.

3) Test de werking van de plafondventilator; druk daartoe op één van de knoppen (1 - 2 - 3) van de afstandsbediening, afhankelijk van de snelheid.

4) Test of het licht van de ventilator (indien voorzien)

aan- en uitgaat, druk daartoe op de van een  voorziene knop van de zender.

5) Druk op de knop 'OFF' van de zender om de ventilator tot stilstand te brengen; druk eventueel een tweede maal op de van een  voorziene knop om het licht van de ventilator uit te doen.

Controleer ook de eventuele omleiders, inverters of knoppen en verifieer of de gehele installatie goed functioneert.

Werking timer

Het product is voorzien van een timer waardoor het gedurende 1 uur kan blijven werken op de ingestelde snelheid.

Om de timer in werking te zetten, moet u de knop timer drukken

De groene led op de ontvanger gaat branden hetgeen betekent dat het signaal is ontvangen. De groene led blijft branden zolang de timer werkt (1 uur), daarna gaat hij uit.

Om de timer opnieuw in werking te zetten, moet u weer op bovengenoemde knop drukken.

Indien u de snelheid wilt veranderen, nadat u de timer hebt ingesteld, kunt u dat doen zonder dat daardoor de ingestelde tijd (van 1 uur) verandert.

Indien u voor het uur voorbij is, de werking van de ventilator wilt onderbreken, drukt u op de knop *off*. Door op de knop *off* te drukken, stelt u alle functies buiten werking.

Onderhoud

Schakel de stroomtoevoer naar het apparaat uit, alvorens het een onderhoudsbeurt te geven.

De afstandsbediening vereist geen speciaal onderhoud.

Gebruik voor het reinigen van externe oppervlakken geen reinigingsmiddelen in poedervorm, noch schuur- of oplosmiddelen.

Nuttige tips

Het bereik van het signaal van uw afstandsbediening met goed geladen batterij bedraagt ongeveer 13 meter. Ingeval u meerdere ventilatoren plaatst, is het aan te bevelen deze op een afstand van minstens 3 meter van elkaar aan te brengen.

Controleer, indien de zender niet in staat mocht zijn de ventilator in werking te stellen, of de batterijen nog goed zijn en vervang deze zonodig (zie voor verwerking van batterijen de paragraaf "Waarschuwingen bijzondere").



Varning: Denna symbol anger att försiktighet krävs för att förhindra personskador

- Använd aldrig apparaten för annat bruk än det som anges i detta häfte.
- Ta ur apparaten ur emballaget och kontrollera att den är i fullgott skick. Vid tveksamhet, kontakta genast en behörig fackman eller en återförsäljare som auktoriserats av Vortice. Lämna aldrig delar av emballaget inom räckhåll för barn eller annan annorlunda kapabel person.
- Vid användning av elektriska apparater måste vissa grundläggande regler följas, bland annat: a) Vidrör inte apparaten med våta eller fuktiga händer.
- b) Använd inte apparaten om du är barfota.
- c) Låt inte barn vidröra eller leka med apparaten;
- d) Kontrollera den annorlunda kapabla personen under användningen av apparaten.
- Skilj apparaten från elnätet och placera den på en plats där den är oåtkomlig för barn och annorlunda kapabel person, när den inte ska användas längre.
- Använd inte apparaten i närheten av brandfarliga ämnen eller ångor, t.ex. alkohol, insektsmedel och bensin, etc.



Obs: Denna symbol anger att försiktighet krävs för att förhindra skador på produkten.

- Utför inte någon typ av ändringar på produkten.
- Utsätt inte apparaten för vädrets inverkan, exempelvis för regn, sol eller dylikt.
- Doppa inte ned apparaten eller dess delar i vatten eller andra vätskor.
- Inspektera apparaten regelbundet och kontrollera att den är i fullgott skick. Om fel av någon typ upptäcks får apparaten inte användas. Kontakta genast en återförsäljare som auktoriserats av Vortice.
- Om apparaten inte fungerar som den ska eller går sönder, kontakta omgående en återförsäljare som auktoriserats av Vortice och begär att originalreservdelar från Vortice används om det blir aktuellt med en reparation.
- Om apparaten faller eller utsätts för slag eller stötar måste den genast kontrolleras av en återförsäljare som auktoriserats av Vortice.
- Installation och eventuellt byte av säkring på apparaten måste göras av en behörig fackman.
- Det elektriska systemet som produkten är ansluten till skall vara i överensstämmelse med gällande
- Anslut apparaten till elnätet/vägguttaget endast om:
 - den aktuella nätspänningen motsvarar dem på apparatens märkskylt (Fig: 1 - A);
 - elinstallationens/vägguttagets kapacitet klarar apparatens maximala effekt.
 Om så inte är fallet bör hänvändelse göras till behörig fackman.
- Vortice originalreservdelar används.
- För installationen behövs en allpolig strömbrytare med ett öppningsavstånd av kontaktarna lika med eller mer än 3 mm.
- Den invändiga anslutningskabeln för den här apparaten får inte bytas av användaren.
- Batterierna måste tas ur sändarapparaten innan den skrotas och läggs i de speciella säkerhetsbehållarna.
- Stäng av strömmen med huvudströmbrytaren i följande fall: a) när en funktionsstörning konstaterats; b) i samband med underhåll, när apparatens utsida skall rengöras; c) när apparaten inte skall användas under kortare eller längre perioder.
- Denna symbol anger att momentet ska utföras av professionellt kvalificerad personal.

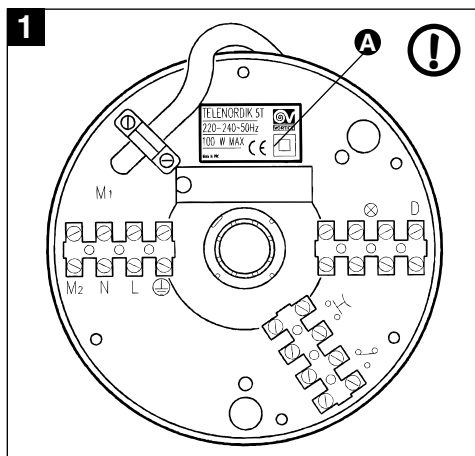

Installation (Fig. på sidan 30)

Mottagaren är förberedd för montering på alla Vortice takfläktar med en maximal stänglängd på 50 cm.

MONTERING PÅ NYA TAKFLÄKTAR UTAN INSTALLATION AV BELYSNING

- 1) montera fjärrkontrollmottagaren **A** på produktens stång i stället för den medlevererade takbrickan (Fig. 2).
- 2) för in anslutningskabeln **C**, som redan är ansluten till mottagaren, i röret tills den kommer ut från hålet **B**. Om TELENORDIK 5T installeras på en ny takfläkt monteras inte kabelgenomföringen som, enligt bruksanvisningen för fläkten, skall monteras i hål **B** (Fig. 2); om TELENORDIK 5T installeras på en redan monterad takfläkt skall kabelgenomföringen som monterats i hål **B** avlägsnas (Fig. 2).
- 3) anslut anslutningskabeln **C** till fläktens anslutningsplint och var härvid noga med följande anvisningar: 1 = brun, 2 = blå, ⊕ = gul-grön.

MONTERING PÅ NYA TAKFLÄKTAR MED INSTALLATION AV BELYSNING

- 1) montera fjärrkontrollmottagaren **A** på produktens stång i stället för den medlevererade takbrickan (Fig. 2).
- 2) för in anslutningskabeln **C**, som redan är ansluten till mottagaren, i röret tills den kommer ut från hålet **B**. Om TELENORDIK 5T installeras på en ny takfläkt monteras inte kabelgenomföringen som, enligt bruksanvisningen för fläkten, skall monteras i hål **B** (Fig. 2). Om TELENORDIK 5T installeras på en redan monterad takfläkt skall kabelgenomföringen som monterats i hål **B** avlägsnas (Fig. 2).
- 3) koppla bort de röda och de svarta ledningstrådarna från anslutningsplinten **H** (kopplingsschema 1 - Fig. 6) och anslut dem till klämmorna som är märkta med symbolen ⊗ (allmänt kopplingsschema - Fig. 7).
- 4) anslut anslutningskabeln **C** till fläktens anslutningsplint och var härvid noga med följande anvisningar: 1 = brun, 2 = blå, ⊕ = gul-grön, 3 = röd och 4 = svart.
- 5) fortsätt med den elektriska anslutningen genom att välja ett av de kopplingsscheman som återges härunder och följ härvid noga följande instruktioner:

Kopplingsschema A: tändning och släckning av ljuset endast med hjälp av sändaren

- A)** Anslut nätets ledningar till anslutningsplinten **E** och var härvid noga med symbolerna L, N, ⊕ som återges på mottagarens botten i närheten av själva anslutningsplinten (kopplingsschema A - Fig. 8).
- B)** anslut den medlevererade ledningen i tillbehörspåsen mellan klämman som märkts med bokstaven **D** på anslutningsplinten **H** och klämman som märkts med symbolen ∫ på anslutningsplinten **F** (ref. grå tråd anslutningsplint - kopplingsschema A - Fig. 8).

Kopplingsschema B: tändning och släckning av ljuset med hjälp av fjärrkontrollsändaren och en omkopplare på lokalens vägg (befintlig installation med två omkopplare)

Fjärrkontrollmottagaren skall anslutas i stället för omkopplaren, vars mittklämma är ansluten till en av

den befintliga lampans två ledningar.

- A)** koppla bort den i lokalen redan befintliga lampans **W** i punkterna 4 och 5 (kopplingsschema B - Fig. 9).
- B)** Anslut nätets ledningar till anslutningsplinten **E** och var härvid noga med symbolerna L, N, ⊕ som återges på mottagarens botten i närheten av själva anslutningsplinten (kopplingsschema B1 - Fig. 10).
- C)** Koppla bort ledningstrådarna som är anslutna i punkterna 1 och 3 från omkopplaren **V** och anslut dem, genom att förlänga dem, till klämmorna som är märkta med symbolen ∫ på anslutningsplinten **F** (kopplingsschema B1 - Fig. 10).

Kopplingsschema C: tändning och släckning av ljuset med hjälp av fjärrkontrollsändaren och en omkopplare och en eller flera växelriktare på lokalens vägg (befintlig installation med två omkopplare och en eller flera växelriktare)

Fjärrkontrollmottagaren skall anslutas i stället för omkopplaren, vars mittklämma är ansluten till en av den befintliga lampans två ledningar.

- A)** koppla bort den befintliga lampans i lokalen **W** i punkterna 4 och 5 (kopplingsschema C - Fig. 11).
- B)** Anslut nätets ledningar till anslutningsplinten **E** och var härvid noga med symbolerna L, N, ⊕ som återges på mottagarens botten i närheten av själva anslutningsplinten (kopplingsschema C1 - Fig. 12).
- C)** koppla bort ledningstrådarna som är anslutna i punkterna 1 och 3 från omkopplaren **V** och anslut dem, genom att förlänga dem, till klämmorna som är märkta med symbolen ∫ på anslutningsplinten **F** (kopplingsschema C1 - Fig. 12).

Kopplingsschema D: tändning och släckning av ljuset med hjälp av fjärrkontrollsändaren och en eller flera tryckknappar (befintlig installation)

- A)** koppla bort den i lokalen redan befintliga lampans **W** i punkterna 4 och 5 (kopplingsschema D - Fig. 13).
- B)** koppla bort alla installationens tryckknappar och reläer från nätet i punkterna 6, 7 och 8 (kopplingsschema D - Fig. 13).
- C)** anslut nätets ledningar till anslutningsplinten **E** och var härvid noga med symbolerna L, N, ⊕ som återges på mottagarens botten i närheten av själva anslutningsplinten (kopplingsschema D1 - Fig. 14).
- D)** anslut ledningstråden som medföljer i tillbehörspåsen mellan klämman som märkts med bokstaven **D** på anslutningsplinten **H** och klämman som märkts med symbolen ∫ på anslutningsplinten **F** (ref. grå tråd anslutningsplint kopplingsschema D1 - Fig. 14).
- E)** anslut installationens alla tryckknappar parallellt till klämmorna som är märkta med symbolen ⊕ på anslutningsplinten **F** (kopplingsschema D1 - Fig. 14).

Kopplingsschema E: tändning och släckning av ljuset med hjälp av fjärrkontrollsändaren och en eller flera tryckknappar (ny installation)

- A)** anslut nätets ledningar till anslutningsplinten **E** och var härvid noga med symbolerna L, N, ⊕ som återges på mottagarens botten i närheten av själva anslutningsplinten (kopplingsschema D1 - Fig. 14).
- B)** anslut ledningstråden som medföljer i tillbehörspåsen mellan klämman som märkts med

bokstaven **D** på anslutningsplinten **H** och klämman som märkts med symbolen  på anslutningsplinten **F** (Ref. grå tråd anslutningsplint kopplingsschema D1 - Fig. 14).

C) anslut installationens alla tryckknappar parallellt till klämmorna som är märkta med symbolen  på anslutningsplinten **F** (kopplingsschema D1 - Fig. 14).

6) Placera fjärrkontrollmottagaren **A** mot taket eller i närheten av detta och skruva till skruven **M** utan att dra åt för hårt (Fig. 2).

7) fjärrkontrollens sändarens låda kan monteras på väggen genom att göra ett hål med \varnothing 6 mm och sätta in pluggen som medföljer (Fig. 4).

Varning

Vid installation av fjärrkontrollen skall styrdosan avlägsnas och sålunda måste nätanslutningen återställas.

Vi rekommenderar Er att montera mottagaren med de två lysdioderna riktade på så sätt att de är synliga från det område i lokalen där sändaren skall användas mest.

Funktion och användning som gäller för alla modeller

1) När den elektriska anslutningen har utförts och fläkten monterats i taket stänger man den allpoliga strömbrytaren: en första lysdiod tänds och anger att fjärrkontrollen är spänningsförändring.

2) Sätt i två alkaliska AAA 1,5 V batterier i utrymmet på sändarens baksida (Fig. 5) och var härvid noga med de angivna polariteterna.

3) Prova takfläktens funktion genom att trycka en av knapparna (1 - 2 - 3 - 4 - 5) på fjärrkontrollen, i enlighet med hastigheten.

4) Prova att fläktens belysning (vid förekomst) tänds och släcker genom att trycka sändarens knapp som anges med .

5) Tryck "OFF"-knappen på sändaren för att stanna fläkten; tryck eventuellt på knappen med symbolen

 för att släcka fläktens belysning.

Kontrollera även eventuella omkopplare, växelriktare och tryckknappar samt försäkra Er om att hela anläggningen fungerar korrekt.

Timerns funktion

Produkten är försedd med en timer som gör att den kan fungera med den förvalda hastigheten under 1 timme.

För att starta timern trycker man på knappen: timer.

Den gröna lysdioden på mottagaren anger, när den tänds, att timern har kopplats in. Den gröna lysdioden förblir tänd under hela den tid som timern är i funktion (1 timma). Därefter släcks den.

För en ny inställning av timern väljer man på nytt funktionen genom att trycka på timerns knapp.

Om man, efter att man har satt timern i funktion på en hastighet, skulle vilja byta hastighet är detta möjligt och medför ingen ändring av tiden för timerns inställning, som i vilket fall som helst förblir 1 timma.

Om man på förhand önskar avbryta den tid som valts med timerfunktionen, skall man trycka på knappen off. Vid avstängning, med knappen off, sätts alla funktioner ur funktion.

Underhåll

Innan något underhållsarbete utförs skall apparaten kopplas bort från nätet.

Fjärrkontrollen kräver inget speciellt underhåll.

Använd inte pulver eller andra ämnen och lösningar som kan skrapa de synliga ytorna.

Nyttiga råd

Fjärrkontrollens signalkapacitet (med sändarbatterier helt laddade) är på cirka 13 meter.

I händelse av flerinstitution av fläktar råder vi Er att montera apparaterna med ett avstånd på minst 3 meter från varandra.

Om sändarenheten inte klarar av att aktivera fläkten ska effektiviteten hos dessa batterier kontrolleras och, vid behov, eventuellt ersättas (för batteriinsamlingen se paragrafen för särskilda anvisningar).



تنبيه: هذا الرمز يشير إلى احتياطات يجب اتخاذها لتفادي إصابة المستخدم بأضرار.

- رطوبة؛ (ب) عدم لمسها حافي القدمين؛ (ج) لا تسمح للأطفال لمس واللعب بالجهاز؛ (د) قم بمراقبة الأشخاص القاصرين أثناء الاستعمال.
- يجب إبعاد الجهاز عن متناول الأطفال أو الأشخاص القاصرين؛ عندما تقرر عدم استخدامه، اقطع التيار الكهربائي عنه.
- لا تستخدم الجهاز في حال وجود عناصر أو أبخرة اشتعالية مثل الكحول أو مبيدات الحشرات والبنزين، الخ.

- لا تستخدم هذا الجهاز لوظيفته مخالفة لما هو موضَّح في هذا الكتيب.
- تأكد من سلامة الجهاز بعد إخراجه من المغلف: في حال الشك، يرجى القيام بمراجعة فني مختص فوراً أو مركز مبيع معتمد من قبل Vortice. لا تترك أجزاء التغليف في متناول أيدي الأطفال أو الأشخاص القاصرين.
- إن استخدام أي جهاز كهربائي يتطلب مراعاة بعض القواعد الأساسية من بينها: (أ) عدم لمسه بأيدي مبللة أو



تحذير: هذا الرمز يدل على ضرورة الانتباه لتجنب إلحاق الضرر بالجهاز.

- يجب أن تكون التوصيلات الكهربائية للجهاز مطابقة للقوانين السارية.
- يجب توصيل الجهاز بشبكة التيار الكهربائي/ المقبس فقط:
- - يجب أن تتطابق البيانات الفنية للتمديدات الكهربائية مع البيانات الواردة في اللائحة (الرسم A - I)؛
- - إذا كانت طاقة التحمل في الشبكة/ المقبس مناسبة لعمل الجهاز في حالته القصوى.
- خلاف ذلك عليك مراجعة فني مختص.
- يتطلب تركيب الجهاز توفر مفتاح قاطع للتيار متعدد الأقطاب تكون فيه فتحة التباعد بين الأقطاب مساوية أو أكبر من 3 مم.
- لا يجب أن يقوم المستخدم بتغيير الكابل الداخلي في الجهاز.
- يجب نزع البطاريات الموجودة في داخل جهاز الإرسال قبل التخلص منه ورميها في الأماكن المخصصة لذلك.
- قم بإطفاء مفتاح القطع العام للجهاز عندما: (أ) يظهر عطل أثناء التشغيل؛ (ب) عند الرغبة بإجراء صيانة خارجية وتنظيف خارجي؛ (ج) عند الرغبة في ترك الجهاز بدون استعمال لفترات طويلة أو قصيرة.
- يشير هذا الرمز من أنه يجب أن يقوم بهذه العملية في مختص.



- لا تقوم بإجراء أي تعديلات على الجهاز.
- لا تترك الجهاز معرضاً للعوامل الجوية (مطر، شمس، الخ).
- لا تغمر الجهاز في الماء أو أي سائل آخر.
- تأكد بين فترة وأخرى من سلامة الجهاز وخلوه من التلوث. في حال الخلل، لا تستخدم الجهاز وراجع فوراً مركز مبيع معتمد من قبل Vortice.
- في حال الأداء السيئ و/أو العطل، قم على الفور بالاتصال بمركز مبيع معتمد من قبل Vortice، واطلب عند التصليح، استخدام قطع الغيار Vortice الأصلية.
- إذا سقط الجهاز أو أصيب بصدمة قوية، يجب التأكد من سلامته لدى مركز مبيع معتمد من قبل Vortice.
- يجب أن يقوم بعمليات التركيب فني مختص.

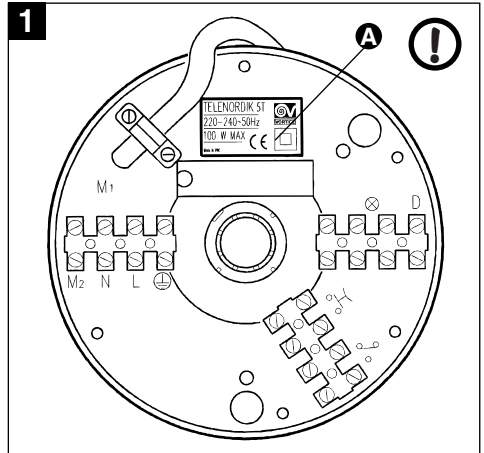

طريقة التركيب

تم تصميم جهاز الاستقبال هذا لكي يتم تركيبه على جميع مراوح Vortice السقفية المزودة بقضيب حامل لا يزيد طوله عن 50 سم.

التركيب على مراوح سقفية جديدة غير مزودة بمصباح تركيب

- ركب جهاز التحكم المستقبل A على قضيب الجهاز مستبدلاً القلنسوة السقفية المرفقة (شكل 2 Fig.).
- أدخل سلك التوصيل C الذي تم وصله مسبقاً بجهاز الاستقبال في الأنبوب حتى يجعله يخرج من الفوهة B. في حال تركيب TELENORDIK 5T على مروحة سقفية جديدة لا تتركب ممر الأسلاك الذي يوصى بتركيبه حسب ما يشار إليه في كتيب التعليمات الخاص بالمروحة على الفوهة B (شكل 2 Fig.)؛ أما في حال تركيب TELENORDIK 5T على مروحة سقفية تم تركيبها مسبقاً فيجب نزع ممر الأسلاك المركب على الفوهة B (شكل 2 Fig.).
- وصل كبل التوصيل C مع مجموعة قوارص المروحة شرط التقيد بهذه التعليمات: 1 = بني، 2 = أزرق، 3 = أصفر-أخضر.

التركيب على مراوح سقفية جديدة مزودة بمصباح تركيب

- ركب جهاز التحكم المستقبل A على قضيب الجهاز مستبدلاً القلنسوة السقفية المرفقة (شكل 2 Fig.).
- أدخل سلك التوصيل C الذي تم وصله مسبقاً بجهاز الاستقبال في الأنبوب حتى يجعله يخرج من الفوهة B. في حال تركيب جهاز TELENORDIK 5T على مروحة سقفية جديدة لا تتركب ممر الأسلاك الذي يوصى بتركيبه حسب ما يشار إليه في كتيب التعليمات الخاص بالمروحة على الفوهة B (شكل 2 Fig.)؛ أما في حال تركيب جهاز TELENORDIK 5T على مروحة سقفية تم تركيبها مسبقاً فيجب نزع ممر الأسلاك المركب على الفوهة B (شكل 2 Fig.).
- فصل السلكتين الصغيرين الأحمر والأسود عن القوارص H (مخطط 1 schema - شكل 6 Fig) ثم وصلهم مع القوارص المشاري إليها بالرمز ⊗ (المخطط العام schema generale - شكل 7).
- وصل كبل التوصيل C مع مجموعة قوارص المروحة مع التقيد بهذه التعليمات: 1 = بني، 2 = أزرق، 3 = أصفر-أخضر، 4 = أحمر و 5 = أسود.
- تابع عملية الوصل الكهربائي، وذلك باختيار أحد المخططات المدرجة أدناه ثم اتبع التعليمات التالية بحذافيرها:

المخطط A schema: إشعال وإطفاء المصباح فقط بواسطة جهاز الإرسال.

أ) وصل أسلاك تماس خط التغذية مع مجموعة القوارص E وذلك باحترام الرموز L و N و 0 (المبينة على قاعدة جهاز الاستقبال بقرب القوارص

نفسها (المخطط A schema وشكل 8 Fig.)).

ب) وصل الكبل الصغير المرفق في كيس الملحقات بين القارص المشار إليه بالحرف D من مجموعة القوارص H والقارص المشار إليه بالرمز 0 من مجموعة القوارص F (إشارة قارص التوصيل النهائي للكبل الرمادي الصغير المخطط A schema وشكل 8 Fig.).

المخطط B schema: إشعال وإطفاء المصباح بواسطة جهاز الإرسال بالتحكم عن بعد وبواسطة محول موجود على جدار الغرفة (تركيبه مسبقاً الموجود مع محولين).

يجب أن يتم وصل جهاز الإرسال بالتحكم عن بعد بدلاً عن المحول الذي كان متصلًا بقارصه الوسطي أحد أسلاك وصل المصباح الموجود مسبقاً.

أ) فصل المصباح أو الثريا الموجود مسبقاً في الغرفة W في النقاط 4 و 5 (المخطط B schema - شكل 9 Fig.).

ب) وصل أسلاك التغذية الكهربائية مع القوارص E مع احترام الرموز L و N و 0 (الموجودة على قعر جهاز الإرسال بقرب مجموعة القوارص نفسها (المخطط B1 schema وشكل 10 Fig.)).

ج) فصل الأسلاك الصغيرة عن المحول V الموصولة في النقاط 1 و 3 ثم مدهم ووصلهم بالقوارص المشار إليها بالرمز 0 التابعة لمجموعة القوارص F (المخطط B1 schema وشكل 10 Fig.).

المخطط C schema: إشعال وإطفاء المصباح بواسطة جهاز الإرسال بالتحكم عن بعد وبواسطة المحول مع واحد أو أكثر من المبدلات الموجود على جدار الغرفة (تركيبه مسبقاً الموجود مع محولين ومبدل واحد أو أكثر)

يجب أن يتم وصل جهاز الإرسال بالتحكم عن بعد بدلاً عن المحول الذي كان متصلًا بقارصه الوسطي أحد سلكي وصل المصباح الموجود مسبقاً.

أ) إفضّل المصباح أو الثريا الموجود مسبقاً في الغرفة (W) في النقاط 4 و 5 (المخطط C schema - شكل 11 Fig.).

ب) وصل أسلاك التغذية الكهربائية مع القوارص E مع احترام الرموز L و N و 0 (الموجودة على قعر جهاز الإرسال بقرب مجموعة القوارص نفسها (المخطط C1 schema وشكل 12 Fig.)).

ج) إفضّل الأسلاك الصغيرة عن المحول V الموصولة في النقاط 1 و 3 ثم مدهم ووصلهم بالقوارص F التابعة لجهاز الاستقبال المشار إليها بالرمز 0 (المخطط C1 schema وشكل 12 Fig.).

المخطط D schema: إشعال وإطفاء المصباح بواسطة جهاز الإرسال بالتحكم عن بعد وبواسطة مفتاح واحد أو أكثر (تركيبه مسبقاً الموجود).

أ) إفضّل المصباح أو الثريا الموجود مسبقاً في الغرفة W في النقاط 4 و 5 (المخطط D schema - شكل 13 Fig.).

ب) إفضّل جميع المفاتيح والمرحلات (relé) عن شبكة التغذية الكهربائية في النقاط 6 و 7 و 8 (المخطط D schema - شكل 13 Fig.).

- ج) للدلالة على استعداد جهاز التحكم للعمل (تيار متصل).
 2) زود جهاز التحكم عن بعد بطاريتين بقوة AAA بقوة 1,5 فولت أو مشابهاها وذلك بإدخالها في التجويف الخاص (شكل 5 Fig.) مع احترام وضعية الأقطاب.
 3) اختبر عمل المروحة السقفية وذلك بضغط أحد مفاتيح جهاز التحكم عن بعد (1 - 2 - 3) وذلك حسب السرعة.
 4) جرب إشعال وإطفاء مصباح المروحة (إذا كانت المروحة مزودة بمصباح) وذلك بضغط المفتاح المشار إليه بالرمز ☼.
 5) اضغط على المفتاح "OFF" في جهاز التحكم عن بعد لإيقاف المروحة؛ وإن دعت الحاجة اضغط على المفتاح المشار إليه بالرمز ☽ لإطفاء مصباح المروحة.
 القيام بتجربة المحولات والمبدلات والمفاتيح إن وجدت وذلك للتأكد من كون جميع أجزاء التركيبة تعمل بشكل سليم.

وظيفة المؤقت Timer

- الجهاز مزود بوظيفة مؤقت تسمح بتشغيل الجهاز بالسرعة المختارة مسبقاً لمدة ساعة واحدة.
 لتشغيل هذه الوظيفة يجب ضغط المفتاح timer.
 إشتمال مصباح الإشارة (led) الأخضر يدل على بدئه بالعمل.
 يستمر مصباح الإشارة بالإضاءة طيل مدة عمل المؤقت (ساعة واحدة).
 وبعد ذلك ينطفئ.
 وإذا تم استخدام المؤقت وخلال عمل الجهاز أردتم تعديل سرعته، هذا يمكن دون إجراء أي تعديل على زمن المؤقت، والذي يبقى على حاله أي ساعة واحدة.
 وإذا قررت إيقاف الجهاز قبل نهاية الزمن المحدد، يكفي فقط ضغط المفتاح off.
 بعد إطفاء الجهاز بواسطة المفتاح off يتم إبطال عمل كافة الوظائف.

الصيانة

- قبل إجراء أي عملية صيانة أو تنظيف إفضل الجهاز عن الشبكة الكهربائية.
 لا يحتاج جهاز التحكم عن بعد إلى عملية صيانة خاصة.
 لا تستخدم المساحيق أو المواد الكاشطة أو المحاليل لتنظيف السطوح الظاهرة.

نصائح مفيدة

- إن المسافة القصوى التي يكون فيها بث إشارة جهاز التحكم عن بعد فعالاً هي حوالي 13 متر (وذلك عندما تكون بطارية الجهاز لاتزال في شحنتها الكاملة).
 لدى وجود مراوح متعددة ينصح بتركيبها على مسافة فيما بينها لاتقل عن 3 متر.
 إن لم يكن باستطاع جهاز الإرسال (البث) تشغيل المروحة، يجب التأكد من صلاحية البطاريات، وإذا تطلب الأمر عليكم باستبدالها (إتلاف البطاريات راجع فقرة التعليمات الخاصة).

- ج) صل أسلاك الشبكة الكهربائية بالقوارص E مع مراعاة الرموز L و N و \oplus المشار إليها في قعر جهاز الإستقبال بالقرب من مجموعة القوارص نفسها (المخطط D1 schema وشكل 14 Fig.).
 د) وصل الكبل الصغير المرفق في كيس الملحقات بين القارص المشار إليه بالحرف D التابع لمجموعة القوارص H والقارص المشار إليه بالرمز ☽ التابع لمجموعة القوارص F (إشارة قارص التوصيل النهائية للكبل الرمادي الصغير - المخطط D1 schema - شكل 14 Fig.).
 هـ) وصل جميع مفاتيح الشبكة بالتوازي بالقوارص المشار إليها بالرمز ☽ التابع لمجموعة القوارص F (المخطط D1 schema - شكل 14 Fig.).

المخطط E schema: إشعال وإطفاء المصباح بواسطة جهاز الإرسال بالتحكم عن بعد وبواسطة مفتاح واحد أو أكثر (تركيبة جديدة).

- أ) وصل أسلاك شبكة التغذية الكهربائية مع مجموعة القوارص E وذلك باحترام الرموز L و N و \oplus المبينة على قعر جهاز الإستقبال بقرب مجموعة القوارص نفسها (المخطط D1 schema - شكل 14 Fig.).
 ب) وصل الكبل الصغير المرفق في كيس الملحقات بين القارص المشار إليه بالحرف D التابع لمجموعة القوارص H والقارص المشار إليه بالرمز ☽ التابع لمجموعة القوارص F (إشارة قارص التوصيل النهائية للكبل الرمادي الصغير - المخطط D1 schema وشكل 14 Fig.).
 ج) وصل جميع مفاتيح الشبكة بالتوازي بالقوارص التابعة إلى جهاز الإستقبال المشار إليها بالرمز ☽ (المخطط D1 schema - شكل 14 Fig.).

- 6) وجه جهاز الإستقبال بالتحكم عن بعد A باتجاه السقف أو بالقرب منه ثم شد البراغي M دون المبالغة بذلك (شكل 2 Fig.).

- 7) يمكن تركيب حاوية جهاز الإرسال بالتحكم عن بعد على الجدار وذلك بعمل ثقب ذو قطر بمقدار 6 م ثم إدخال المسامير الإسفينية (المتمدد) الملحق (شكل 4 Fig.).

إنتبه

- لدى تركيب جهاز التحكم عن بعد يجب عزل صندوق التحكم والتشغيل، ولهذا يجب إعادة تنظيم خط التوصيلات الكهربائية.
 ينصح بتركيب جهاز الإستقبال بحيث يمكن مشاهدة مصباحي الإشارة المضاءان وباتجاه المكان الذي سيتم فيه استعمال جهاز الإرسال بشكل أكثر.

التشغيل وطريقة الاستخدام لجميع الموديلات

- 1) بعد إتمام التوصيلات الكهربائية وتركيب المروحة يجب إغلق المفاتيح المتعدد الأقطاب؛ بعد ذلك سيضاء مصباح إشارة

MODALITÀ D'INSTALLAZIONE

INSTALLATION
MODALITES D'INSTALLATION
INSTALLATIONSARTEN
MODALIDADES DE INSTALACIÓN
INSTALLATIE
INSTALLATION
طريقة التركيب

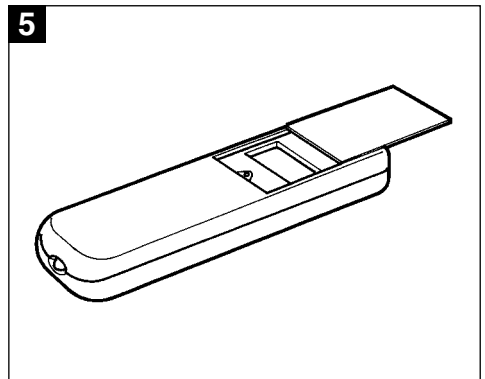
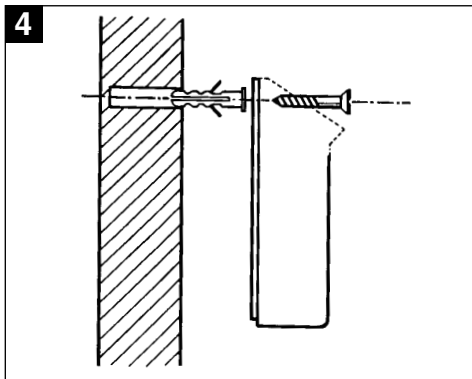
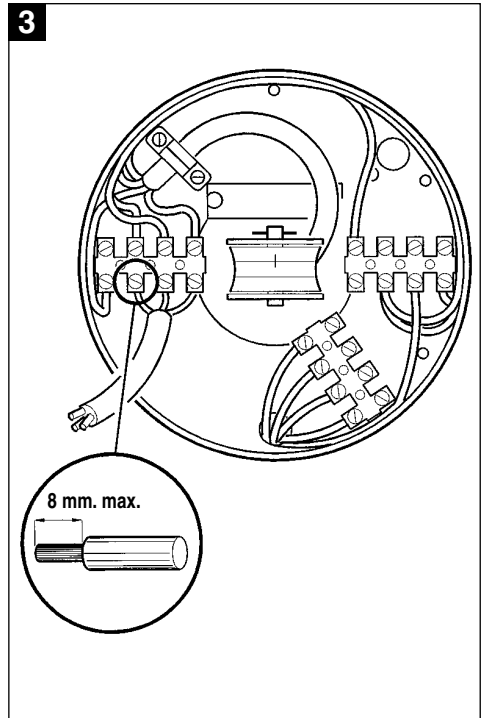
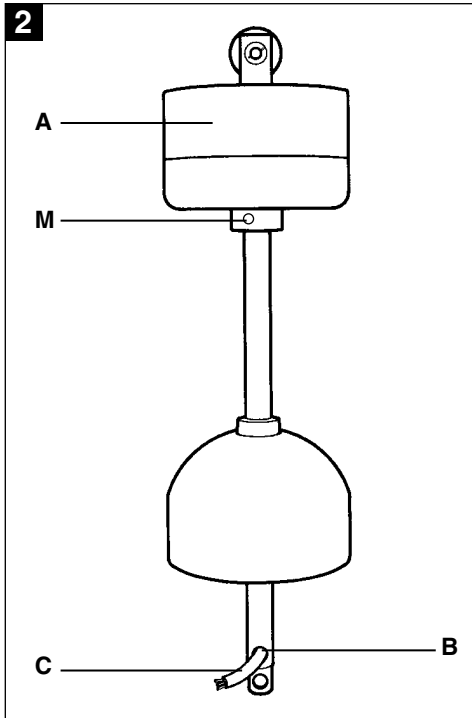
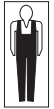

6

**SCHEMA 1
DIAGRAM 1
SCHÉMA 1
SCHEMA 1
ESQUEMA 1
SCHEMA 1
KOPPLINGSSCHEMA 1
المخطط 1**

A = Nero
Black
Noir
Schwarz
Negro
Zwart
Svart
أسود

B = Rosso
Red
Rouge
Rot
Rojo
Rood
Röd
أحمر

C = Giallo/Verde
Yellow/Green
Jaune/Vert
Gelb/Grün
Amarillo/Verde
Geel/Groen
Gul/Grön
أصفر/أخضر

D = Marrone
Brown
Marron
Braun
Marrón
Bruin
Brun
بني

E = Blu
Blue
Bleu
Blau
Azul
Blauw
Blå
أزرق

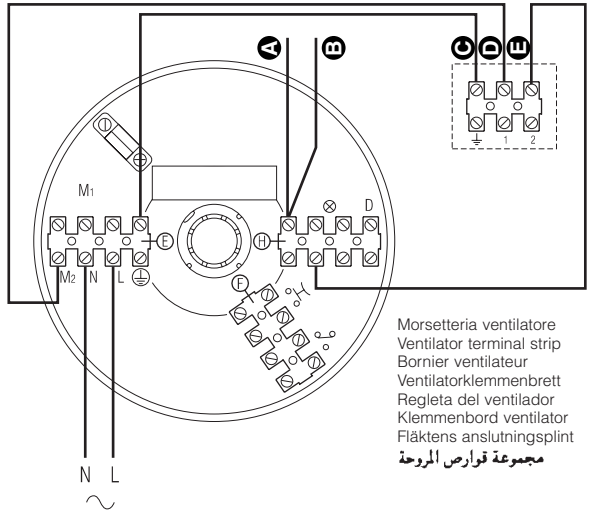

Morsetteria ventilatore
Ventilator terminal strip
Bornier ventilateur
Ventilator клеммен Brett
Regleta del ventilador
Klemmenbord ventilator
Fläktens anslutningsplint
مجموعة قوارص المروحة

7

**SCHEMA GENERALE
GENERAL DIAGRAM
SCHÉMA GÉNÉRAL
ALLGEMEINES SCHEMA
المخطط العام**

**ESQUEMA GENERAL
ALGEMEEN SCHEMA
ALLMÄNT KOPPLINGSSCHEMA
المخطط العام**

A = Nero
Black
Noir
Schwarz
Negro
Zwart
Svart
أسود

B = Rosso
Red
Rouge
Rot
Rojo
Rood
Röd
أحمر

C = Giallo/Verde
Yellow/Green
Jaune/Vert
Gelb/Grün
Amarillo/Verde
Geel/Groen
Gul/Grön
أصفر/أخضر

D = Marrone
Brown
Marron
Braun
Marrón
Bruin
Brun
بني

E = Blu
Blue
Bleu
Blau
Azul
Blauw
Blå
أزرق

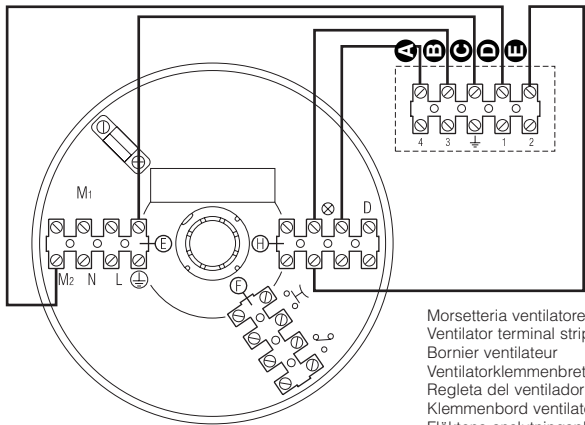

Morsetteria ventilatore
Ventilator terminal strip
Bornier ventilateur
Ventilator клеммен Brett
Regleta del ventilador
Klemmenbord ventilator
Fläktens anslutningsplint
مجموعة قوارص المروحة

8

**SCHEMA A
DIAGRAM A
SCHEMA A
SCHEMA A**

**ESQUEMA A
SCHEMA A
KOPPLINGSSCHEMA A
المخطط A**

A = Nero
Black
Noir
Schwarz
Negro
Zwart
Svart
أسود

B = Rosso
Red
Rouge
Rot
Rojo
Rood
Röd
أحمر

C = Giallo/Verde
Yellow/Green
Jaune/Vert
Gelb/Grün
Amarillo/Verde
Geel/Groen
Gul/Grön
أصفر/أخضر

D = Marrone
Brown
Marron
Braun
Marrón
Bruin
Brun
بني

E = Blu
Blue
Bleu
Blau
Blau
Blauw
Blå
أزرق

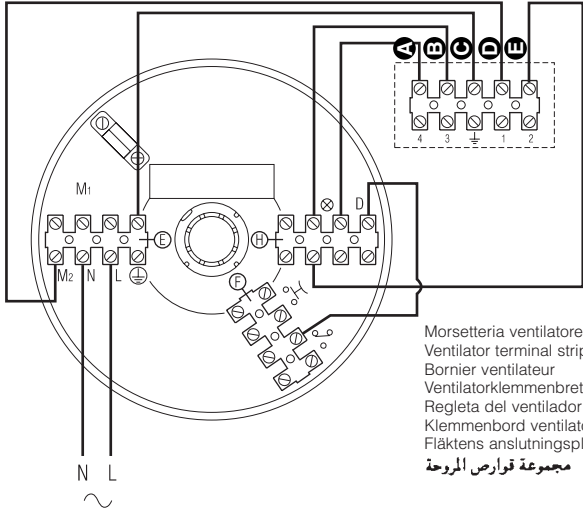

Morsetteria ventilatore
Ventilator terminal strip
Bornier ventilateur
Ventilator клемменбrett
Regleta del ventilador
Klemmenbord ventilator
Fläktens anslutningsplint
مجموعة قواصير المروحة

9

**SCHEMA B
DIAGRAM B
SCHEMA B
SCHEMA B
ESQUEMA B
SCHEMA B
KOPPLINGSSCHEMA B
المخطط B**

T = Deviatore
Switch
Déviateur
Wechselschalter
Desviador
Omleider
Omkopplare
محول

V = Deviatore
Switch
Déviateur
Wechselschalter
Desviador
Omleider
Omkopplare
محول

W = Lampada esistente nel locale
Lamp existing in the room
Lampe présente dans le local
Im raum vorhandene leuchte
Lámpara ya existente en el local
In de ruimte aanwezige lamp
I lokalen redan befintlig lamp
مصباح مسبق الوجود في الغرفة

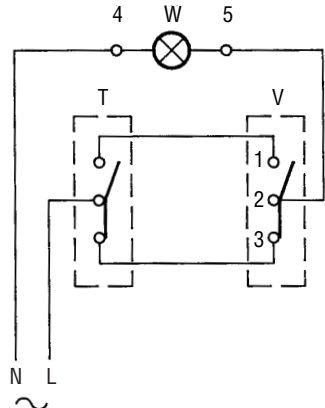

10

SCHEMA B1
 DIAGRAM B1
 SCHEMA B1
 ESQUEMA B1
 SCHEMA B1
 KOPPLINGSSCHEMA B1
 B1 المخطط

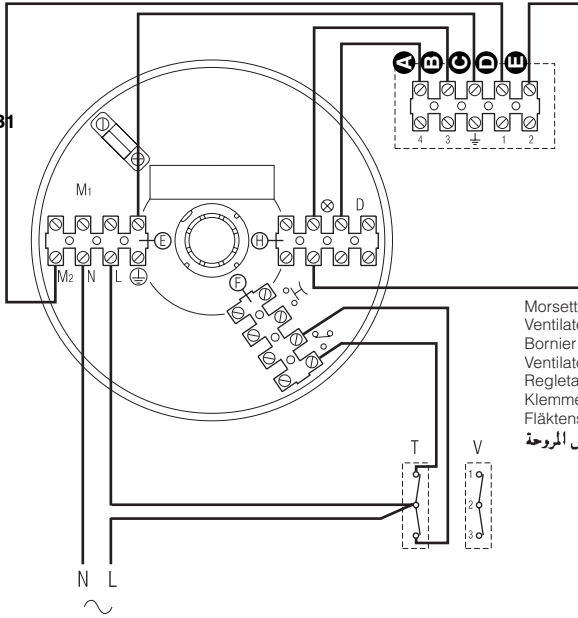

T = Deviatore
 Switch
 Déviateur
 Wechselschalter
 Desviador
 Omleider
 Omkopplare
 محول

V = Deviatore
 Switch
 Déviateur
 Wechselschalter
 Desviador
 Omleider
 Omkopplare
 محول

Morsetteria ventilatore
 Ventilator terminal strip
 Bornier ventilateur
 Ventilator клеммен Brett
 Regleta del ventilador
 Klemmenbord ventilator
 Fläktens anslutningsplint
 مجموعة قوارص المروحة

11

SCHEMA C
 DIAGRAM C
 SCHEMA C
 ESQUEMA C
 SCHEMA C
 KOPPLINGSSCHEMA C
 C المخطط

Z = Invertitore
 Inverter
 Inverseur
 Umschalter
 Inversor
 Inverter
 Växelriktare
 مبدل

W = Lampada esistente nel locale
 Lamp existing in the room
 Lampe présente dans le local
 Im raum vorhandene leuchte
 Lámpara ya existente en el local
 In de ruimte aanwezige lamp
 I lokalen redan befintlig lampa
 مصباح مسبق الوجود في الغرفة

T = Deviatore
 Switch
 Déviateur
 Wechselschalter
 Desviador
 Omleider
 Omkopplare
 محول

V = Deviatore
 Switch
 Déviateur
 Wechselschalter
 Desviador
 Omleider
 Omkopplare
 محول

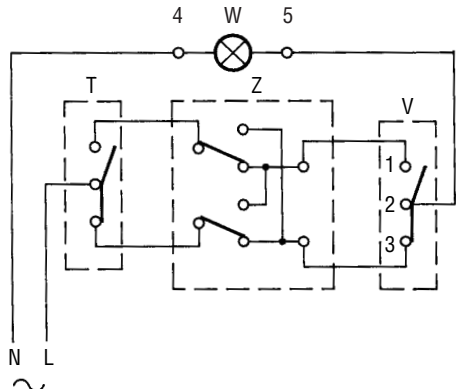

12

SCHEMA C1
DIAGRAM C1
SCHÉMA C1
SCHEMA C1
ESQUEMA C1
SCHEMA C1
KOPPLINGSSCHEMA C1
C1 المخطط

T = Deviatore
 Switch
 Déviateur
 Wechselschalter
 Desviador
 Omleider
 Omkopplare
 محول

V = Deviatore
 Switch
 Déviateur
 Wechselschalter
 Desviador
 Omleider
 Omkopplare
 محول

Z = Invertitore
 Inverter
 Inverseur
 Umschalter
 Inversor
 Inverter
 Växelriktare
 مبدل

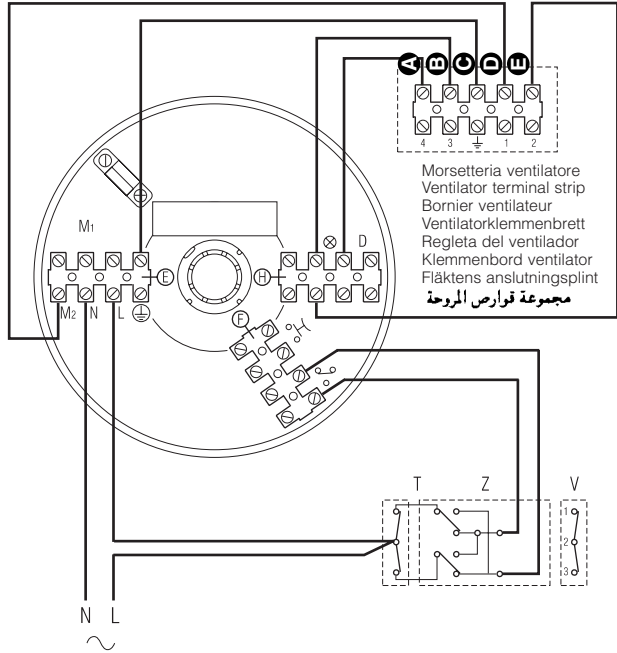

13

SCHEMA D
DIAGRAM D
SCHÉMA D
SCHEMA D
ESQUEMA D
SCHEMA D
KOPPLINGSSCHEMA D
D المخطط

W = Lampada esistente nel locale
 Lamp existing in the room
 Lampe présente dans le local
 Im raum vorhandene leuchte
 Lámpara ya existente en el local
 In de ruimte aanwezige lamp
 I lokalen redan befintligt lamp
 مصباح مسبق الوجود في الغرفة

P = Pulsante
 Button
 Bouton
 Drucktaste
 Interruptor
 Drukknop
 Tryckknapp
 مفتاح

R = Relè
 Relay
 Relais
 Relais
 Relé
 Relais
 Relä
 مرحل (relé)

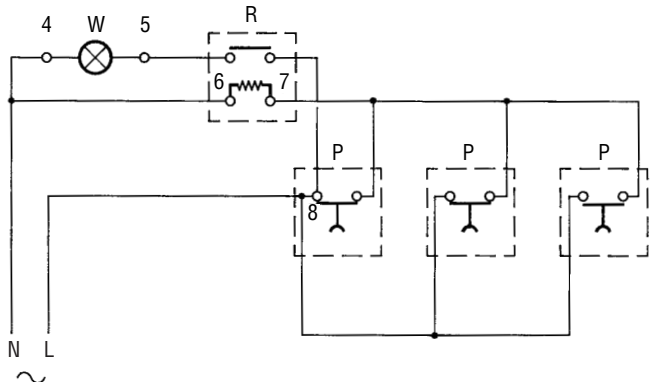

14

**SCHEMA D1
DIAGRAM D1
SCHEMA D1
ESQUEMA D1
SCHEMA D1
KOPPLINGSSCHEMA D1
المخطط
D1**

A = Nero
Black
Noir
Schwarz
Negro
Zwart
Svart
أسود

B = Rosso
Red
Rouge
Rot
Rojo
Rood
Röd
أحمر

C = Giallo/Verde
Yellow/Green
Jaune/Vert
Gelb/Grün
Amarillo/Verde
Geel/Groen
Gul/Grön
أصفر/أخضر

D = Marrone
Brown
Marron
Braun
Marrón
Bruin
Brun
بني

E = Blu
Blue
Bleu
Blau
Azul
Blauw
Blå
أزرق

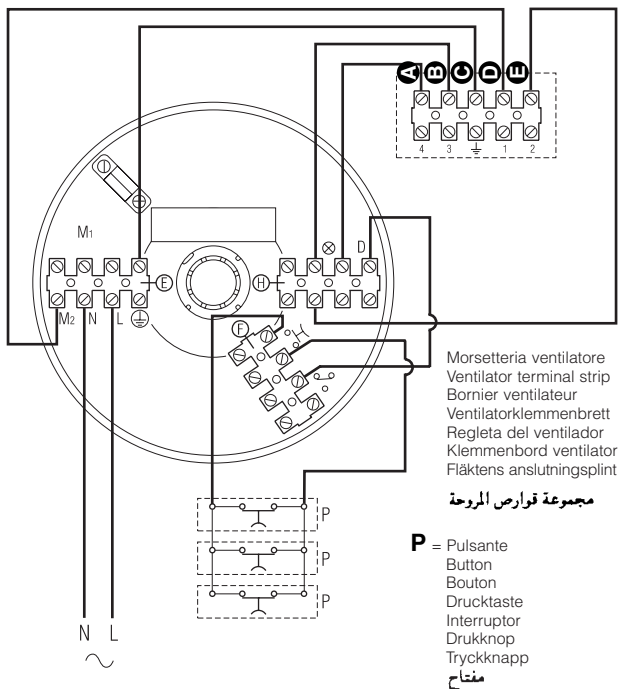

Informazione importante per lo smaltimento ambientalmente compatibile

EN Important information concerning the environmentally compatible disposal of the appliance

FR Information importante pour l'élimination compatible avec l'environnement

DE Wichtige Information für den Benutzer zur umweltfreundlichen Entsorgung des Gerätes

ES Información importante sobre eliminación respetuosa con el medio ambiente

NL Belangrijke informatie over milieuvriendelijke afvalverwerking

SV Viktigt information för en miljömässigt förenlig kassering

IT

IN ALCUNI PAESI DELL'UNIONE EUROPEA QUESTO PRODOTTO NON RICADE NEL CAMPO DI APPLICAZIONE DELLA LEGGE NAZIONALE DI RECEPIMENTO DELLA DIRETTIVA RAEE E QUINDI NON È IN ESSI VIGENTE ALCUN OBBLIGO DI RACCOLTA DIFFERENZIATA A FINE VITA.

Attenzione

Questo prodotto è conforme alla Direttiva EU 2002/96/EC.



Il simbolo del cestino barrato riportato sull'apparecchio indica che il prodotto, alla fine della propria vita utile, dovendo essere trattato separatamente dai rifiuti domestici, deve essere conferito in un centro di raccolta differenziata per apparecchiature elettriche ed elettroniche oppure riconsegnato al rivenditore al momento dell'acquisto di una nuova apparecchiatura equivalente.

L'utente è responsabile del conferimento dell'apparecchio a fine vita alle appropriate strutture di raccolta, pena le sanzioni previste dalla vigente legislazione sui rifiuti.

L'adeguata raccolta differenziata per l'avvio successivo dell'apparecchio dismesso al riciclaggio, al trattamento e allo smaltimento ambientalmente compatibile contribuisce ad evitare possibili effetti negativi sull'ambiente e sulla salute e favorisce il riciclo dei materiali di cui è composto il prodotto.

Per informazioni più dettagliate inerenti i sistemi di raccolta disponibili, rivolgersi al servizio locale di smaltimento rifiuti, o al negozio in cui è stato effettuato l'acquisto.

I produttori e gli importatori ottemperano alla loro responsabilità per il riciclaggio, il trattamento e lo smaltimento ambientalmente compatibile sia direttamente sia partecipando ad un sistema collettivo.

EN

IN CERTAIN EUROPEAN UNION COUNTRIES THIS PRODUCT DOES NOT FALL WITHIN THE REQUIREMENTS OF THE NATIONAL LAWS IMPLEMENTING THE WEEE DIRECTIVE, AND IN THESE COUNTRIES THE PRODUCT IS NOT SUBJECT TO SEPARATE DISPOSAL OPERATIONS AT THE END OF ITS WORKING LIFE.

Important

This product conforms to EU Directive 2002/96/EC.



This appliance bears the symbol of the barred waste bin. This indicates that, at the end of its useful life, it must not be disposed of as domestic waste, but must be taken to a collection centre for waste electrical and electronic equipment, or returned to a retailer on purchase of a replacement.

It is the user's responsibility to dispose of this appliance through the appropriate channels at the end of its useful life. Failure to do so may incur the penalties established by laws governing waste disposal.

Proper differential collection, and the subsequent recycling, processing and environmentally compatible disposal of waste equipment avoids unnecessary damage to the environment and possible related health risks, and also promotes recycling of the materials used in the appliance.

For further information on waste collection and disposal, contact your local waste disposal service, or the shop from which you purchased the appliance.

Manufacturers and importers fulfil their responsibilities for recycling, processing and environmentally compatible disposal either directly or by participating in collective systems.

FR

DANS CERTAINS PAYS DE L'UNION EUROPEENNE, CE PRODUIT NE FAIT PAS PARTIE DU DOMAINE D'APPLICATION DE LA LOI NATIONALE D'ASSIMILATION DE LA DIRECTIVE DEEE ET PAR CONSÉQUENT, IL N'Y EXISTE AUCUNE OBLIGATION DE COLLECTE DIFFÉRENCIÉE À LA FIN DE SA DURÉE DE VIE.

Attention

Ce produit est conforme à la directive EU 2002/96/EC.



Le symbole représentant une poubelle barrée présent sur l'appareil indique qu'à la fin de son cycle de vie, il devra être traité séparément des déchets domestiques.

Il devra donc être confié à un centre de collecte

sélective pour appareils électriques et électroniques ou rapporté au revendeur lors de l'achat d'un nouvel appareil.

L'utilisateur est responsable de la remise de l'appareil usagé aux structures de collecte compétentes sous peine des sanctions prévues par la législation sur l'élimination des déchets.

La collecte sélective réalisée avant le recyclage, le traitement et l'élimination compatible avec l'environnement de l'appareil usagé contribue à éviter les nuisances pour l'environnement et pour la santé et favorise le recyclage des matériaux qui composent le produit.

Pour de plus amples informations concernant les systèmes de collecte existants, adressez-vous au service local d'élimination des déchets ou au magasin qui vous a vendu l'appareil.

Les fabricants et les importateurs optent pour leur responsabilité en matière de recyclage, de traitement et d'élimination des déchets compatible avec l'environnement directement ou par l'intermédiaire d'un système collectif.

DE

IN EINIGEN EU-LÄNDERN GELTEN FÜR DIESES PRODUKT NICHT DIE VORGABEN DER EUROPÄISCHEN RICHTLINIE ÜBER ELEKTRO- UND ELEKTRONIK-ALTGERÄTE (WEEE-RICHTLINIE) UND DEMNACH BESTEHT IN DIESEN LÄNDERN AUCH KEINE PFLICHT FÜR DIE MÜLLTRENNUNG BEI DER ENTSORGUNG DES GERÄTES.

Achtung

Dieses Gerät entspricht der EG-Richtlinie 2002/96/EG.



Das Symbol mit der durchgestrichenen Abfalltonne am Gerät bedeutet, dass das Gerät nach seiner Aussonderung nicht im Haushaltsmüll entsorgt werden darf, sondern an einer Sammelstelle für Elektro- und Elektronikgeräte oder beim Kauf eines gleichwertigen Neugerätes beim Händler abzugeben ist.

Der Benutzer hat Sorge zu tragen, dass das Gerät nach seiner Aussonderung an einer geeigneten Sammelstelle abgegeben wird. Ein Nichtbeachten dieser Vorschrift ist gemäß der geltenden Abfallordnung strafbar.

Das geeignete Sortieren von Abfall und nachfolgende Recyceln des aussortierten Gerätes zur umweltverträglichen Entsorgung trägt zum Schutz von Umwelt und Gesundheit bei und dient der Wiederverwendung der recyclingfähigen Materialien, aus denen das Gerät besteht.

Für detailliertere Informationen bezüglich der verfügbaren Sammelsysteme wenden Sie sich an Ihre örtliche Behörde oder an den Händler, bei dem Sie das Gerät gekauft haben.

Die Hersteller und Importeure kommen ihrer Verpflichtung zum umweltfreundlichen Recycling,

Verarbeiten und Entsorgen sowohl direkt als auch durch Teilnahme an einem Kollektivsystem nach.

ES

EN ALGUNOS PAÍSES DE LA UNIÓN EUROPEA ESTE PRODUCTO NO ESTÁ INCLUIDO EN EL ÁMBITO DE APLICACIÓN DE LA LEY NACIONAL QUE TRASPONE LA DIRECTIVA RAEE Y, POR LO TANTO, NO EXISTE OBLIGACIÓN ALGUNA DE RECOGIDA SELECTIVA AL FINALIZAR SU VIDA ÚTIL.

Atención

Este producto cumple los requisitos de la Directiva EU 2002/96/EC.



El símbolo del contenedor de basura tachado, que hay sobre el aparato, indica que no puede ser eliminado con los desechos domésticos al finalizar su vida útil. Se ha de llevar a un punto de recogida selectiva para aparatos eléctricos o electrónicos o entregar al proveedor durante la compra de un aparato equivalente.

El usuario deberá llevar el aparato a un punto de recogida selectiva para su eliminación, de lo contrario se aplicarán las sanciones previstas por las normas sobre eliminación de desechos.

La recogida selectiva para la reutilización, tratamiento y eliminación respetuosa con el medio ambiente del aparato ayuda a evitar los efectos sobre el medio ambiente y la salud y favorece el reciclaje de los materiales que componen el producto.

Para más información sobre los sistemas de eliminación disponibles, contactar con el servicio local de eliminación de desechos o con la tienda que vendió el aparato.

Los fabricantes y los importadores cumplen con su responsabilidad de recuperación, tratamiento y eliminación respetuosa con el medio ambiente directamente o participando a un sistema colectivo.

NL

IN ENKELE LANDEN VAN DE EUROPESE UNIE VALT DIT PRODUCT NIET ONDER HET TOEPASSINGSGEBIED VAN DE NATIONALE WETGEVING VOOR ERKENNING VAN DE AEEA-RICHTLIJN EN DERHALVE BESTAAT ER GEEN ENKELE VERPLICHTING TOT GESCHIEDEN INZAMELING AAN HET EINDE VAN DE LEVENSDUUR VAN DIT PRODUCT.

Let op

Dit apparaat is conform de EU Richtlijn 2002/96/EC.



Het symbool op het apparaat met de afvalbak met een kruis erdoor geeft aan dat het apparaat, aan het einde van de levensduur, niet bij het huisvuil gezet mag worden maar ingeleverd moet worden bij een centrum voor

gescheiden afvalinzameling voor elektrische en elektronische apparaten of teruggegeven moet worden aan de winkel op het moment van de aanschaf van een gelijkwaardig nieuw apparaat.

De gebruiker is verantwoordelijk voor het inleveren van het apparaat bij een daarvoor geschikt inzamelingspunt, op straffe van sancties op basis van de heersende wetgeving inzake afvalverwerking.

De adequate gescheiden inzameling ten einde het ingeleverde apparaat te kunnen recyclen, behandelen en milieuvriendelijk tot afval te kunnen verwerken draagt bij aan het voorkomen van mogelijk negatieve invloeden op het milieu en de gezondheid en bevordert de recycling van materialen waaruit het apparaat is samengesteld.

Voor nadere informatie over de beschikbare afvalverwerkingssystemen kunt u contact opnemen met de plaatselijke afvalverwerkingsdienst, of bij de winkel waar u het apparaat heeft aangeschaft.

De fabrikanten en importeurs zijn verantwoordelijk voor de recycling, de behandeling en de milieuvriendelijke afvalverwerking zowel direct als door deelname aan een collectief systeem.

SV

I VISSA LÄNDER I EUROPAUNIONEN FALLER INTE DENNA PRODUKT UNDER DEN NATIONELLA LAGSTIFTNINGEN SOM INTEGRERAR DIREKTIVET OM AVFALL SOM UTGÖRS AV ELLER INNEHÅLLER ELEKTRISKA ELLER ELEKTRONISKA PRODUKTER. SÅLUNDA FINNS DET INTE I DESSA LÄNDER NÅGOT KRAV PÅ SEPARAT INSAMLING VAD GÄLLER DENNA PRODUKT.

Varning

Denna produkt överensstämmer med EU 2002/96/EC direktivet.



Symbolen med det korsade kärlet applicerad på produkten anger att produkten, när den tjänat ut sitt syfte, eftersom den måste hanteras separat från hushållsavfall, måste lämnas in till en miljöstation för elektriska och elektroniska apparater eller återlämnas till återförsäljaren vid inköp av en likvärdig apparat.

Användaren är ansvarig för inlämningen av apparaten, när den tjänat ut sitt syfte, till de avsedda insamlingsstrukturena, i annat fall kan straff enligt gällande lagstiftning för avfallshantering bli följden.

Den anpassade differentierade insamlingen för den därpå följande återvinningen, hanteringen och miljömässigt förenliga kasseringen av den avlagda apparaten bidrar till att undvika möjliga negativa effekter på miljön och för hälsan och underlättar återvinningen av materialen av vilken produkten är tillverkad.

För mer detaljerad information rörande de tillgängliga

insamlingsystemen, vänd dig till den lokala återvinningsstationen, eller till affären där du gjort inköpet.

Tillverkarna och importörerna tar sitt ansvar för återvinningen, hanteringen och den miljömässigt förenliga kasseringen såväl direkt som genom att delta i ett kollektivt system.



Warning: this symbol indicates precautions that must be taken to avoid injury

- Certain fundamental rules must be observed when using any electrical appliance, including:
 - never touch electrical appliances with wet or damp hands;
 - never touch appliances while barefoot;
 - never allow children or infirm persons to operate appliances unattended
- This appliance is not suitable for use by children or by individuals with reduced physical, sensorial or mental capacities, or by inexperienced or untrained individuals, unless they are supervised or instructed in its use by a person responsible for their safety. Children must always be supervised to ensure that they do not play with the appliance.



Attention : ce symbole indique la nécessité de prendre quelques précautions pour la sécurité de l'utilisateur

- L'utilisation de tout appareil électrique implique le respect de quelques règles fondamentales dont, entre autres :
 - ne pas toucher l'appareil avec des mains mouillées ou humides;
 - ne pas toucher l'appareil pieds nus;
 - interdire son utilisation aux enfants ou aux personnes inexpertes.
- Cet appareil n'est pas approprié à l'emploi de la part de personnes (y compris les enfants) avec des capacités physiques, sensorielles ou mentales réduites ou sans expérience ni connaissance, à moins qu'elles ne soient surveillées ou qu'elles n'aient été instruites au sujet de l'emploi de l'appareil par une personne responsable de leur sécurité. Les enfants doivent être surveillés pour s'assurer qu'ils ne jouent pas avec l'appareil.



Achtung: dieses Symbol zeigt Vorsichtsmaßnahmen zum Schutz des Benutzers an

- Beim Gebrauch von Elektrogeräten jeder Art müssen stets einige Grundregeln beachtet werden, darunter im Einzelnen:
 - die Geräte niemals mit nassen oder feuchten Händen berühren;
 - die Geräte niemals barfuß berühren;
 - die Geräte dürfen nicht durch Kinder oder unzurechnungsfähige Personen benutzt werden.
- Dieses Gerät darf von Kindern oder Personen mit eingeschränkten körperlichen oder geistigen Fähigkeiten oder mangelnder Erfahrung bzw. Kenntnis nur unter der Aufsicht oder nach gründlicher Unterweisung und Überprüfung seitens einer für ihre Sicherheit verantwortlichen Person bedient werden. Kinder sind zu überwachen, damit sie nicht mit dem Gerät spielen.



Atención: este símbolo indica precauciones para evitar daños al usuario.

- Cuando se utiliza un aparato eléctrico es necesario tener en cuenta algunas normas básicas:
 - no tocar el aparato con las manos mojadas o húmedas;
 - no tocar el aparato con los pies descalzos;
 - no permitir que los niños o las personas con discapacidad lo utilicen
- Este aparato no es apto para ser utilizado por niños ni personas con discapacidad física, sensorial o psíquica, o que carezcan de la experiencia y los conocimientos necesarios, excepto cuando lo hagan bajo la supervisión de una persona responsable de su seguridad o que les haya instruido en el manejo.



Let op: dit symbool markeert voorzorgsmaatregelen ter voorkoming van risico's voor de gebruiker

- Bij het gebruik van elektrische apparaten moeten enige basisregels in acht genomen worden en wel:
 - raak het apparaat niet aan met vochtige of natte handen;
 - raak het apparaat nooit aan als u op blote voeten loopt;
 - zorg ervoor dat het apparaat niet wordt gebruikt door kinderen of ondeskundigen.
- Dit apparaat is niet geschikt voor gebruik door personen (waaronder kinderen) met verminderde fysieke, zintuiglijke of mentale vermogens, of die geen ervaring en kennis hebben van het apparaat, tenzij ze onder toezicht staan van of geïnstrueerd zijn m.b.t. het gebruik van het apparaat door een persoon die verantwoordelijk is voor hun veiligheid. Kinderen moeten onder toezicht blijven om ervoor te zorgen dat ze niet met het apparaat spelen.



Varning: denna symbol anger försiktighetsåtgärder som ska vidtas för att undvika att användaren utsätts för skador

- Vid användning av elektriska apparater måste vissa grundläggande regler följas, bland annat:
 - Vidrör inte apparaten med våta eller fuktiga händer.
 - Använd inte apparaten om du är barfota.
 - Låt inte barn eller personer utan lämplig kompetens använda apparaten
- Denna apparat får inte användas av personer (inklusive barn) med nedsatta fysiska, sensoriska eller mentala förmågor, eller av personer utan erfarenhet och kunskap, om inte de är övervakade eller instruerade om användningen av apparaten av personers ansvariga för deras säkerhet. Barn ska övervakas för att säkerställa att de inte leker med apparaten.



La Vortice S.p.A. si riserva di apportare tutte le varianti migliorative ai prodotti in corso di vendita.
Vortice S.p.A. reserves the right to make improvements to products at any time and without prior notice.
La société Vortice S.p.A. se réserve le droit d'apporter toutes les variations afin d'améliorer ses produits en cours de commercialisation.
Die Firma Vortice S.p.A. behält sich vor, alle eventuellen Verbesserungsänderungen an den Produkten des Verkaufsangebots vorzunehmen.
Vortice S.p.A. se reserva el derecho de incorporar todas las mejoras necesarias a los productos en fase de venta.
Vortice S.p.A. behoudt zich het recht voor aan de modellen uit haar catalogi alle verbeteringen aan te brengen die zij wenselijk acht.
Vortice S.p.A. förbehåller sig rätten att göra förbättrande förändringar på produkterna som är till försäljning.

تحفظ مؤسسة Vortice S.p.A. بحق إجراء كافة التعديلات التحسينية على منتجاتها المطروحة في الأسواق.